

CATÁLOGO DE PRODUTOS

**TRAUMATOLOGIA**

TITÂNIO

PRODUCT CATALOG

**TRAUMATOLOGY**

TITANIUM

CATÁLOGO DE PRODUCTOS

**TRAUMATOLOGÍA**

TITANIO



É proibida a reprodução dos textos e imagens contidos nesta publicação sem a autorização por escrito dos responsáveis. Imagens meramente ilustrativas.

The reproduction of texts and images from this publication is forbidden without written authorization from its responsible. Illustrative images.

Es prohibida la reproducción de los textos e imágenes contenidos en esa publicación sin la autorización escrita de los responsables. Imágenes ilustrativas.



SUMÁRIO  
CONTENTS  
SUMARIO

HASTE DE FÊMUR FEMORAL NAIL CLAVO DE FÉMUR	03
HASTE DE TÍBIA TIBIAL NAIL CLAVO DE TIBIA	21
HASTE TROCANTÉRICA FEMORAL TROCHANTERIC FEMORAL NAIL CLAVO TROCANTÉRICO FEMORAL	43
HASTE DE ÚMERO HUMERAL NAIL CLAVO DE HÚMERO	63
HASTE FLEXÍVEL FLEXIBLE NAIL CLAVO FLEXIBLE	79
FRESAS REAMERS REAMERS	87
MINI E MICRO FRAGMENTOS MINI AND MICRO FRAGMENTS MINI Y MICRO FRAGMENTOS	91
RÁDIO DISTAL DISTAL RADIUS RADIO DISTAL	119
ANKLE SOLUTION ANKLE SOLUTION ANKLE SOLUTION	141
PLACA DE COSTELA RIB PLATE PLACA DE COSTILLA	161
ÚMERO PROXIMAL CBS / NCBS CBS / NCBS PROXIMAL HUMERUS HÚMERO PROXIMAL CBS / NCBS	167
PLACA DE PELVE PELVIS PLATE PLACA DE PELVIS	175
PEQUENOS FRAGMENTOS SMALL FRAGMENTS PEQUEÑOS FRAGMENTOS	199
GRANDES FRAGMENTOS LARGE FRAGMENTS GRANDES FRAGMENTOS	231
MINIMAMENTE INVASIVO MINIMALLY INVASIVE MÍNIMAMENTE INVASIÓN	247
OSTEOTOMIA OSTEOTOMY OSTEOTOMIA	259

## UMA NOVA SOLUÇÃO

## A NEW SOLUTION

## UNA NUEVA SOLUCIÓN

A NEOORTHO é uma empresa brasileira fabricante de implantes ortopédicos. Com um portfólio composto por mais de 16.000 itens em crescente expansão, tem excelente aceitação no mercado. Atualmente comercializa cinco linhas (Bucomaxilo, Coluna, Trauma, Prótese e Biomateriais), com incremento constante de novos itens.

NEOORTHO is a manufacturer of orthopedic implants based in Brazil. Our portfolio of over 16,000 items is constantly expanding and growing in market share. We currently feature five specific product lines (CMF, Spine, Trauma, Prosthesis and Biomaterials), with a steady flow of new items to come.

NEOORTHO es una empresa brasileña fabricante de implantes ortopédicos. Con un portafolio de más de 16.000 artículos en expansión ascendente, tiene una excelente aceptación en el mercado. Actualmente comercializa cinco líneas (CMF, Columna, Trauma, Prótesis y Biomateriales), con aumento constante de nuevos artículos.

A empresa investe constantemente na capacitação de mão de obra especializada e em equipamentos e máquinas de última geração. Unidos à uma ampla rede de distribuição, a NEOORTHO atende com excelência e agilidade o mercado nacional e internacional.

We invest constantly in specialized training, new equipment, and cutting-edge machines. With an extensive distribution network, NEOORTHO serves the national and international market with excellence and agility.

La empresa invierte constantemente en la capacitación laboral especializada, de equipos y máquinas de última generación. Unidos a una amplia red de distribución, NEOORTHO cumple con la excelencia y la agilidad del mercado nacional e internacional.

Mais que implantes, a NEOORTHO apresenta ao mercado soluções que facilitam as práticas médicas e dão maior segurança e bem estar aos pacientes.

More than implants, NEOORTHO presents solutions that facilitate medical practices and provide greater safety and well-being for patients.

Más que implantes, la NEOORTHO presenta soluciones para el mercado que facilitan las prácticas médicas y proporcionan mayor seguridad y bienestar de pacientes.



## QUALIDADE ASSEGURADA

## GUARANTEED QUALITY

## CALIDAD GARANTIZADA

A Neoortho construiu um Sistema de Gestão da Qualidade de forma a atender aos padrões nacionais e internacionais de excelência na produção de produtos médicos com alto grau de segurança e qualidade.

Neoortho's Quality Management System meets national and international standards of excellence for the production of medical products with a high degree of safety and quality.

Neoortho construyó un Sistema de Gestión de la Calidad a fin de cumplir con las normas nacionales e internacionales de excelencia en la producción de productos médicos con un alto grado de seguridad y calidad.



Consulte quais as certificações de cada sistema.

Refer to the certifications for each system.

Consulte as certificaciones de cada sistema.



**HASTE DE FÊMUR**

**FEMORAL NAIL**

**CLAVO DE FÊMUR**



CONTAINER  
CONTAINER  
ESTUCHE

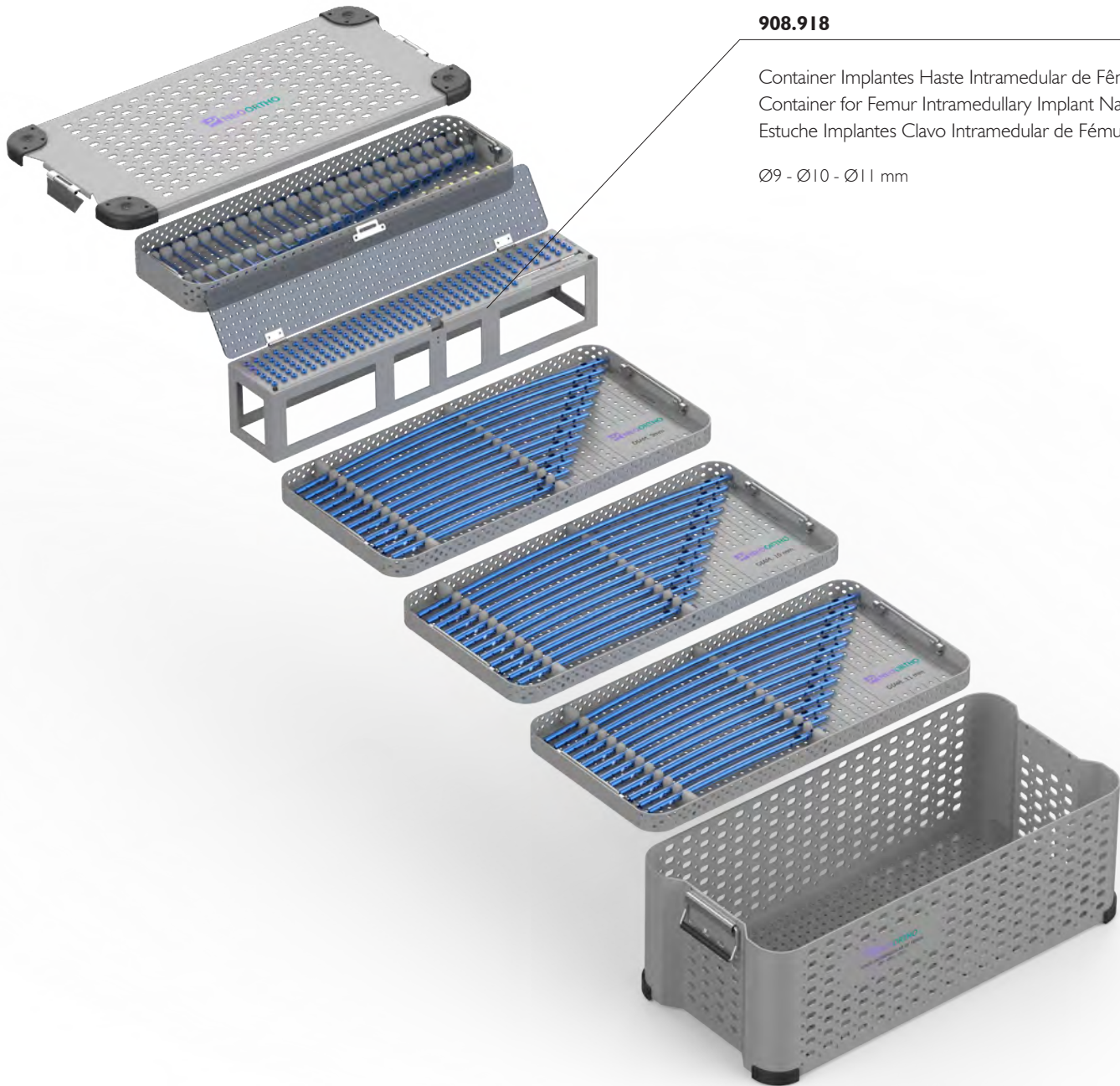

**908.918**

Container Implantes Haste Intramedular de Fêmur  
Container for Femur Intramedullary Implant Nails  
Estuche Implantes Clavo Intramedular de Fêmur

Ø9 - Ø10 - Ø11 mm



**908.964**

Conjunto do Container com Implantes  
Container with Implant Set  
Conjunto del Estuche con Implantes

CONTAINER  
CONTAINER  
ESTUCHE

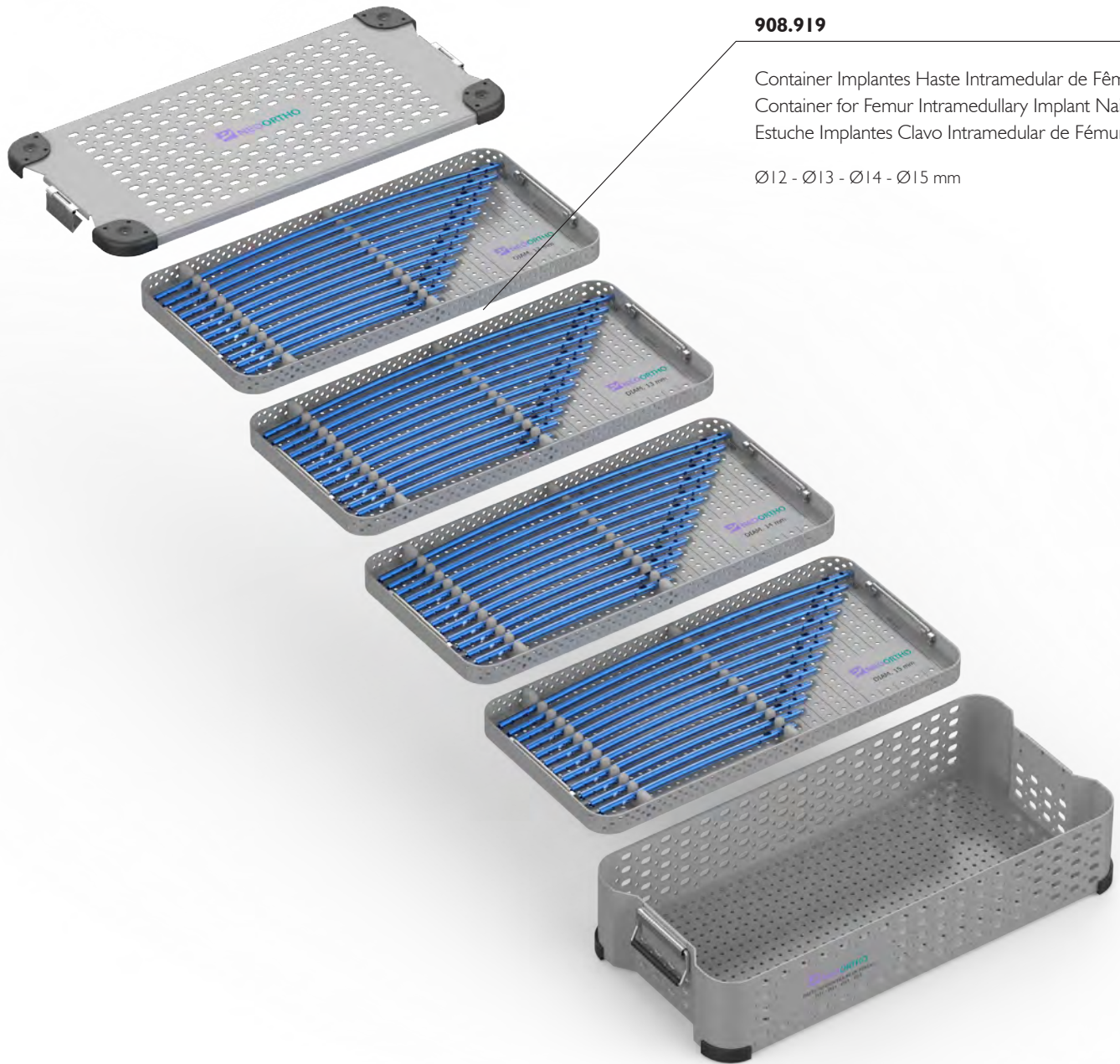

**908.919**

Container Implantes Haste Intramedular de Fêmur  
Container for Femur Intramedullary Implant Nails  
Estuche Implantes Clavo Intramedular de Fêmur

Ø12 - Ø13 - Ø14 - Ø15 mm



HASTE INTRAMEDULAR DE FÊMUR (ANTERÓGRADA E RETRÓGRADA)  
 FEMUR INTRAMEDULLARY NAIL (ANTEGRADE AND RETROGRADE)  
 CLAVO INTRAMEDULAR DE FÊMUR (ANTERÓGRADO Y RETRÓGRADO)



	Ø 9 mm	Ø 10 mm	Ø 11 mm	Ø 12 mm	Ø 13 mm	Ø 14 mm	Ø 15 mm
<b>260 mm</b>	936.037	936.073	936.109	936.145	936.181	936.217	936.253
<b>280 mm</b>	936.038	936.074	936.110	936.146	936.182	936.218	936.254
<b>300 mm</b>	936.039	936.075	936.111	936.147	936.183	936.219	936.255
<b>320 mm</b>	936.040	936.076	936.112	936.148	936.184	936.220	936.256
<b>340 mm</b>	936.041	936.077	936.113	936.149	936.185	936.221	936.257
<b>360 mm</b>	936.042	936.078	936.114	936.150	936.186	936.222	936.258
<b>380 mm</b>	936.043	936.079	936.115	936.151	936.187	936.223	936.259
<b>400 mm</b>	936.044	936.080	936.116	936.152	936.188	936.224	936.260
<b>420 mm</b>	936.045	936.081	936.117	936.153	936.189	936.225	936.261
<b>440 mm</b>	936.046	936.082	936.118	936.154	936.190	936.226	936.262
<b>460 mm</b>	936.047	936.083	936.119	936.155	936.191	936.227	936.263
<b>480 mm</b>	936.048	936.084	936.120	936.156	936.192	936.228	936.264

PARAFUSO CONDILIANO Ø5.0 mm

Ø5.0 mm CONDYLAR SCREW

TORNILLO CONDILAR Ø5.0 mm



Código Code Código	Comprimento Length Largo
<b>932.001</b>	26 mm
<b>932.002</b>	28 mm
<b>932.003</b>	30 mm
<b>932.004</b>	32 mm
<b>932.005</b>	34 mm
<b>932.006</b>	36 mm
<b>932.007</b>	38 mm
<b>932.008</b>	40 mm
<b>932.009</b>	42 mm
<b>932.010</b>	44 mm
<b>932.011</b>	46 mm
<b>932.012</b>	48 mm

Código Code Código	Comprimento Length Largo
<b>932.013</b>	50 mm
<b>932.014</b>	52 mm
<b>932.015</b>	54 mm
<b>932.016</b>	56 mm
<b>932.017</b>	58 mm
<b>932.018</b>	60 mm
<b>932.019</b>	62 mm
<b>932.020</b>	64 mm
<b>932.021</b>	66 mm
<b>932.022</b>	68 mm
<b>932.023</b>	70 mm
<b>932.024</b>	72 mm

Código Code Código	Comprimento Length Largo
<b>932.025</b>	74 mm
<b>932.026</b>	76 mm
<b>932.027</b>	78 mm
<b>932.028</b>	80 mm
<b>932.029</b>	85 mm
<b>932.030</b>	90 mm
<b>932.031</b>	95 mm
<b>932.032</b>	100 mm
<b>932.033</b>	105 mm
<b>932.034</b>	110 mm
<b>932.035</b>	115 mm
<b>932.036</b>	120 mm

PARAFUSO STAR HEAD CANDELABRO Ø5.0 mm  
 Ø5.0 mm CANDELABRUM STAR HEAD SCREW  
 TORNILLO STAR HEAD CANDELABRO Ø5.0 mm

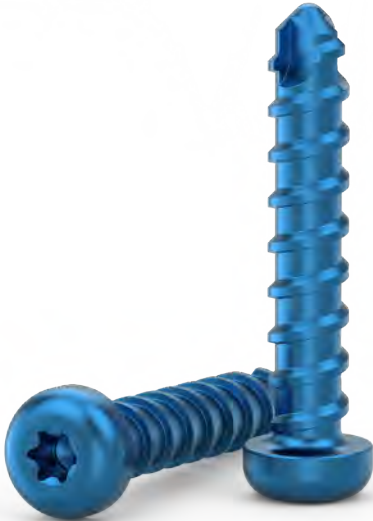

Código Code Código	Comprimento Length Largo
<b>932.041</b>	26 mm
<b>932.042</b>	28 mm
<b>932.043</b>	30 mm
<b>932.044</b>	32 mm
<b>932.045</b>	34 mm
<b>932.046</b>	36 mm
<b>932.047</b>	38 mm
<b>932.048</b>	40 mm
<b>932.049</b>	42 mm
<b>932.050</b>	44 mm
<b>932.051</b>	46 mm
<b>932.052</b>	48 mm
<b>932.053</b>	50 mm
<b>932.054</b>	52 mm

Código Code Código	Comprimento Length Largo
<b>932.055</b>	54 mm
<b>932.056</b>	56 mm
<b>932.057</b>	58 mm
<b>932.058</b>	60 mm
<b>932.059</b>	62 mm
<b>932.060</b>	64 mm
<b>932.061</b>	66 mm
<b>932.062</b>	68 mm
<b>932.063</b>	70 mm
<b>932.064</b>	72 mm
<b>932.065</b>	74 mm
<b>932.066</b>	76 mm
<b>932.067</b>	78 mm
<b>932.068</b>	80 mm

Código Code Código	Comprimento Length Largo
<b>932.069</b>	85 mm
<b>932.070</b>	90 mm
<b>932.071</b>	95 mm
<b>932.072</b>	100 mm
<b>932.073</b>	105 mm
<b>932.074</b>	110 mm
<b>932.075</b>	115 mm
<b>932.076</b>	120 mm
<b>932.077</b>	125 mm
<b>932.078</b>	130 mm
<b>932.079</b>	135 mm
<b>932.080</b>	140 mm

END CAP Ø12 mm  
 Ø12 mm END CAP  
 END CAP Ø12 mm



Código Code Código	Comprimento Length Largo
<b>933.500</b>	+0 mm (Ø8 mm)
<b>932.200</b>	+5 mm
<b>932.201</b>	+10 mm
<b>932.202</b>	+15 mm

CONTAINER  
CONTAINER  
ESTUCHE

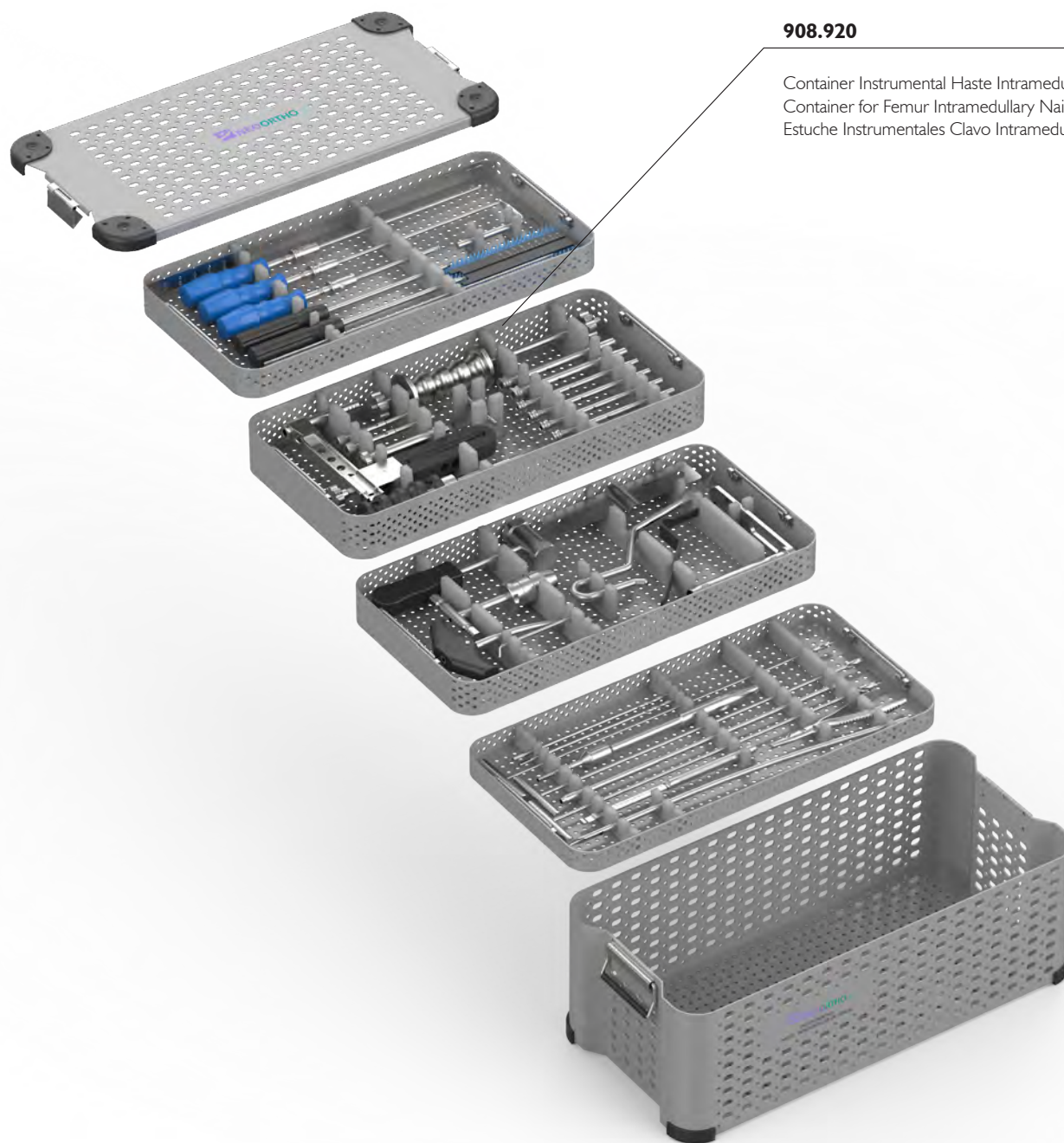

**908.920**

Container Instrumental Haste Intramedular de Fêmur  
Container for Femur Intramedullary Nail Instruments  
Estuche Instrumentales Clavo Intramedular de Fémur



**908.966**

Conjunto do Container com Instrumental  
Container with Instruments Set  
Conjunto del Estuche con Instrumentales

INSTRUMENTAL  
INSTRUMENTS  
INSTRUMENTALES

**930.080**

Guia para Haste Femoral  
Femoral Nail Guide  
Guía para Clavo de Fémur

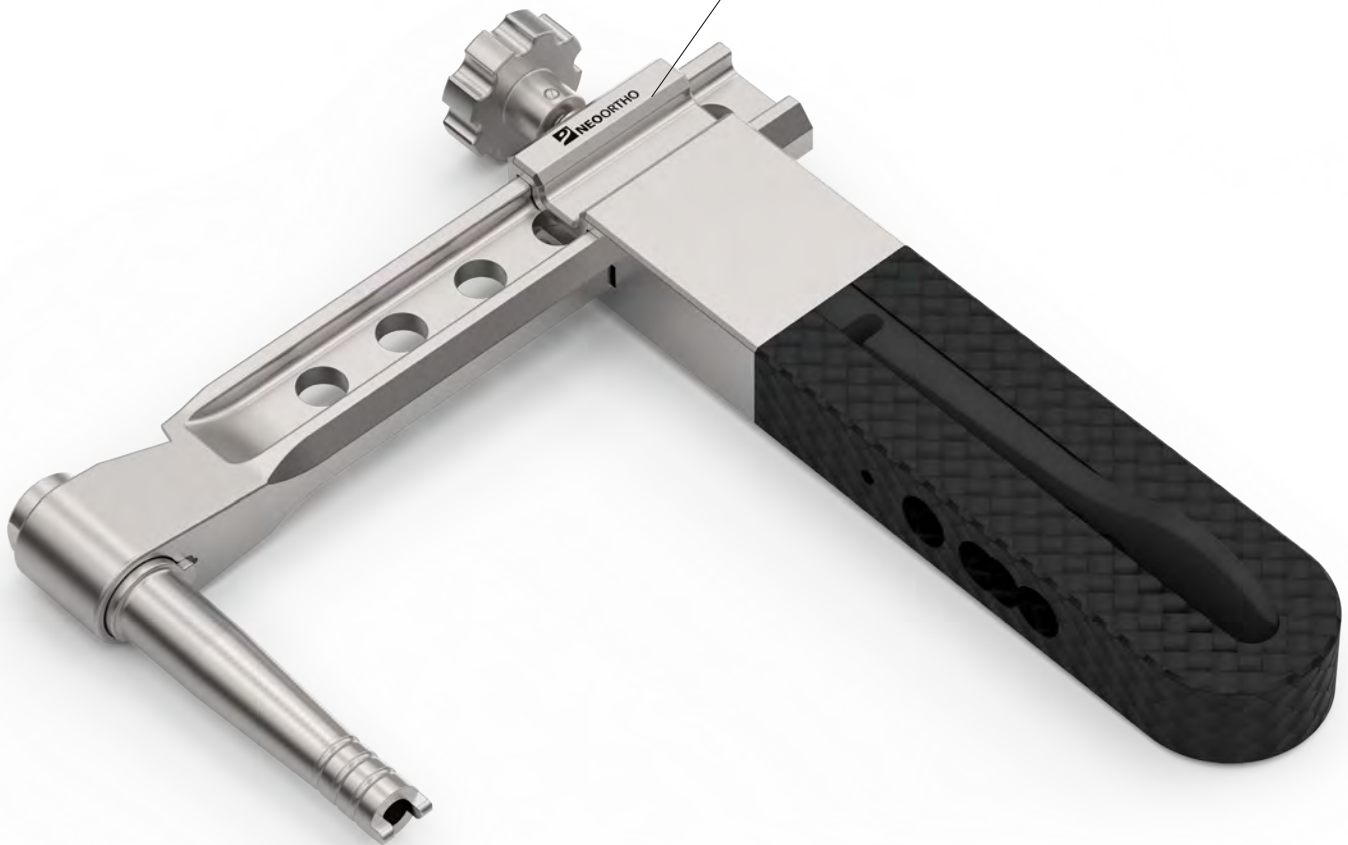

RADIOTRASPARENTE (FIBRA DE CARBONO)  
RADIOLUCENT (CARBON FIBER)  
RADIOTRASPARENTE (FIBRA DE CARBONO)



INSTRUMENTAL  
INSTRUMENTS  
INSTRUMENTALES



Descrição Description Descripción	Código Code Código	Profundidade Depth Profundidad
Medidor de Profundidade 4.5 - 6.5 mm		
Depth Measurer 4.5 - 6.5 mm	<b>908.081</b>	0 - 90 mm
Medidor de Profundidad 4.5 - 6.5 mm		



Descrição Description Descripción	Código Code Código	Comprimento Length Largo
Escala		
Range Length	<b>930.001</b>	480 mm
Escala		



Descrição Description Descripción	Código Code Código
Mandril Jacob	
Jacob's Mandril	<b>930.004</b>
Mandril Jacob	



Descrição Description Descripción	Código Code Código
Perfurador Tipo Fresa	
Reamer Awl	<b>930.008</b>
Perforador Tipo Fresa	

INSTRUMENTAL  
INSTRUMENTS  
INSTRUMENTALES



Descrição Description Descripción	Código Code Código
Protetor	
Protector	<b>930.009</b>
Protector	



Descrição Description Descripción	Código Code Código
Proteção de Guia	
Guide Protection	<b>930.010</b>
Protección de Guía	



Descrição Description Descripción	Código Code Código	Diâmetro Diameter Diámetro
Guia p/ Fio		
Wire Guide	<b>930.012</b>	Ø3.2 mm
Guía p/ Hilo		



Descrição Description Descripción	Código Code Código	Diâmetro Diameter Diámetro
Fresa de Entrada		
Opening Reamer	<b>930.013</b>	Ø13.5 mm
Fresa de Entrada		

INSTRUMENTAL  
INSTRUMENTS  
INSTRUMENTALES

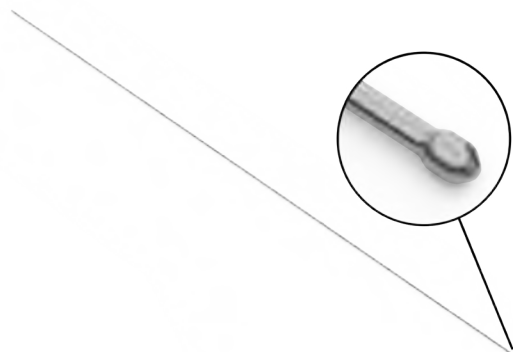

Descrição Description Descripción	Código Code Código	Diâmetro Diameter Diámetro
---	--------------------------	----------------------------------

Fio Guia

Guide Wire

**930.014** Ø2.0 mm

Hilo Guía

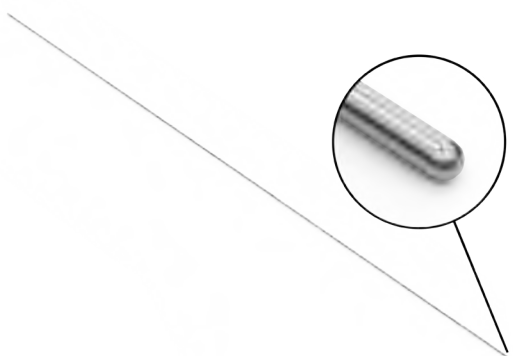

Descrição Description Descripción	Código Code Código	Diâmetro Diameter Diámetro
---	--------------------------	----------------------------------

Fio Guia Ponta Curva

Bended Tip Guide Wire

**930.016** Ø2.5 mm

Hilo Guía Punta Curvada



Descrição Description Descripción	Código Code Código
---	--------------------------

Pinça Extratora de Fio

Wire Extraction Forceps

**930.020**

Pinza Extractora de Hilo Guía



Descrição Description Descripción	Código Code Código	Diâmetro Diameter Diámetro
---	--------------------------	----------------------------------

Fresa de Abertura

**930.023** Ø7 mm

Opening Reamer

**930.024** Ø8 mm

Fresa de Abertura

**930.025** Ø9 mm

INSTRUMENTAL  
INSTRUMENTS  
INSTRUMENTALES



Descrição  
Description  
Descripción

Código  
Code  
Código

Diâmetro  
Diameter  
Diámetro

Perfurador Curvado  
Canulado

Curved Cannulated  
Awl

**930.027** Ø10 mm

Perforador Curvado  
Canulado

Descrição  
Description  
Descripción

Código  
Code  
Código

Chave de Compressão p/  
Haste de Fêmur

Femoral Nail Compression  
Wrench

**930.065**

Llave de Compresión para  
Clavo de Fémur

Descrição  
Description  
Descripción

Código  
Code  
Código

Dispositivo p/ Alinhamento  
Interno da Fratura

Internal Fracture Alignment  
Device

**930.071**

Aparato p/ Alineamiento  
Interno da Fractura

Descrição  
Description  
Descripción

Código  
Code  
Código

Martelo Escorregador

Sliding Hammer

**930.073**

Martillo Deslizante

INSTRUMENTAL  
INSTRUMENTS  
INSTRUMENTALES



Descrição Description Descripción	Código Code Código
---	--------------------------

Extrator de Haste  
Intramedular

Intramedullary Nail Extractor **930.074**

Extractor de Clavo  
Intramedular



Descrição Description Descripción	Código Code Código	Profundidade Depth Profundidad
---	--------------------------	--------------------------------------

Medidor de Comprimento

Length Gauge **930.075** 40 - 90 mm

Medidor de Longitud



Descrição Description Descripción	Código Code Código
---	--------------------------

Parafuso de Inserção para  
Haste de Fêmur e Tíbia

Tibial and Femoral Nail  
Insertion Screw **930.082**

Tornillo de Inserción para  
Clavo de Fémur y Tíbia



Descrição Description Descripción	Código Code Código
---	--------------------------

Chave Hexagonal 5 mm

5 mm Hexagonal Wrench **930.083**

Atornillador Hexagonal 5 mm



INSTRUMENTAL  
INSTRUMENTS  
INSTRUMENTALES



Descrição  
Description  
Descripción

Código  
Code  
Código

Guia para Martelo

Hammer Guide

**930.084**

Guía para Martillo



Descrição  
Description  
Descripción

Código  
Code  
Código

Ø x Comprimento x Comprimento Hélice  
Ø x Length x Drill Bit Length  
Ø x Largo x Largo Hélice

Broca

Drill

**930.085**

Ø4.0 x 300 x 72 mm

Broca



Descrição  
Description  
Descripción

Código  
Code  
Código

Cânula para Parafuso

Screw Cannula

**930.086**

Cánula para Tornillo



Descrição  
Description  
Descripción

Código  
Code  
Código

Trocar

Trocar

**930.088**

Trocar

INSTRUMENTAL  
INSTRUMENTS  
INSTRUMENTALES



Descrição Description Descripción	Código Code Código	Profundidade Depth Profundidad
---	--------------------------	--------------------------------------

Medidor de Parafusos

Screw Measurer

**930.089** 0 - 100 mm

Medidor de Tornillos



Descrição Description Descripción	Código Code Código	Diâmetro Diameter Diámetro
---	--------------------------	----------------------------------

Guia de Broca

Drill Guide

**930.091** Ø4.0 mm

Guía de Broca



Descrição Description Descripción	Código Code Código	Ø x Comprimento x Comprimento Hélice Ø x Length x Drill Bit Length Ø x Largo x Largo Hélice
---	--------------------------	---

Broca Canulada

Cannulated Drill

**930.095** Ø5.0 x 220 x 50 mm

Broca Canulada



Descrição Description Descripción	Código Code Código	Ø x Comprimento x Comprimento Hélice Ø x Length x Drill Bit Length Ø x Largo x Largo Hélice
---	--------------------------	---

Broca

Drill

**930.140** Ø4.0 x 200 x 14 mm

Broca

INSTRUMENTAL  
INSTRUMENTS  
INSTRUMENTALES



Descrição Description Descripción	Código Code Código	Tamanho x Comprimento Size x Length Tamaño x Largo
Chave Star Head		
Star Head Wrench	<b>930.144</b>	T15 245 mm
Atornillador Star Head		



Descrição Description Descripción	Código Code Código
Martelo	
Hammer	<b>930.200</b>
Martillo	



Descrição Description Descripción	Código Code Código
Parafuso de Extração de Haste	
Nail Extraction Screw	<b>930.201</b>
Tornillo de Extracción de Clavo	



Descrição Description Descripción	Código Code Código
Pino Chave	
Wrench Pin	<b>930.266</b>
Perno Atornillador	

INSTRUMENTAL  
INSTRUMENTS  
INSTRUMENTALES



Descrição Description Descripción	Código Code Código	Tamanho Size Tamaño
---	--------------------------	---------------------------

Chave Hexagonal

Hexagonal Wrench **930.300** 3.5 mm

Atornillador Hexagonal



Descrição Description Descripción	Código Code Código
---	--------------------------

Chave L para Parafuso  
Condiliano

Condylar Screw L Wrench **930.301**

Atornillador L para Tornillo  
Condiliano



Descrição Description Descripción	Código Code Código	Diâmetro Diameter Diámetro
---	--------------------------	----------------------------------

Guia do Fio

Wire Guide **930.332** Ø2.0 mm

Guía de Hilo



Descrição Description Descripción	Código Code Código	Ø x Comprimento Ø x Length Ø x Largo
---	--------------------------	--

Fio Guia

Guide Wire **930.334** Ø2.0 x 400mm

Hilo Guía

INSTRUMENTAL  
INSTRUMENTS  
INSTRUMENTALES



Descrição Description Descripción	Código Code Código	Ø x Comprimento Ø x Length Ø x Largo
---	--------------------------	--

Fio Guia

Guide Wire

**930.343** Ø3.2 x 450 mm

Hilo Guía



Descrição Description Descripción	Código Code Código	Profundidade Depth Profundidad
---	--------------------------	--------------------------------------

Medidor de Profundidade do  
Fio Guia - Parafuso Deslizante

Guide Wire Depth  
Measurer - Sliding Screw

**930.362** 50 - 130 mm

Medidor de Profundidad do  
Guía - Tornillo Deslizante



Descrição Description Descripción	Código Code Código
---	--------------------------

Punho Reto AO

AO Straight Handle

**951.817**

Muñeca Recta AO



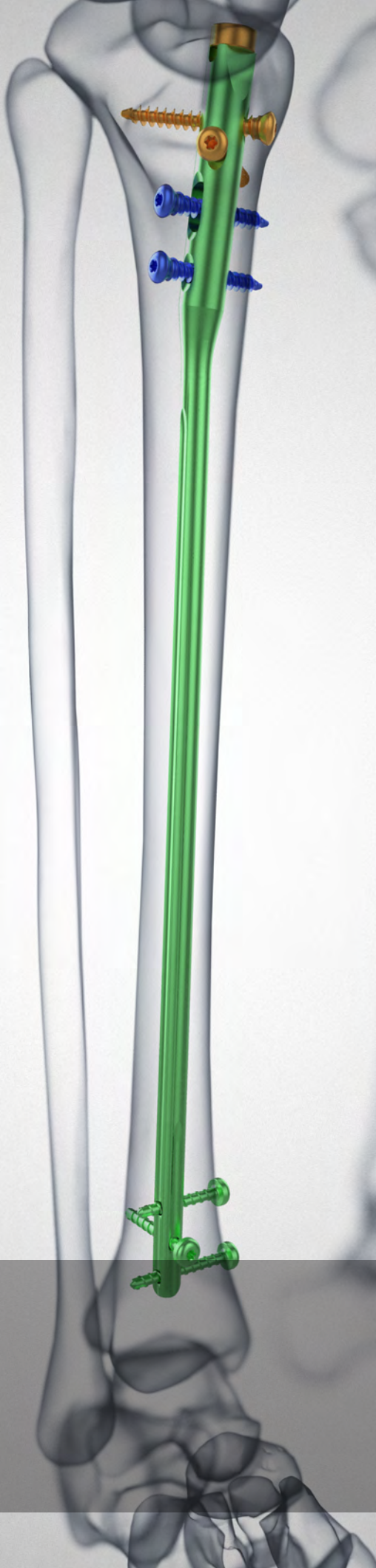

**HASTE DE TÍBIA**  
**TIBIAL NAIL**  
**CLAVO DE TIBIA**

CONTAINER  
CONTAINER  
ESTUCHE

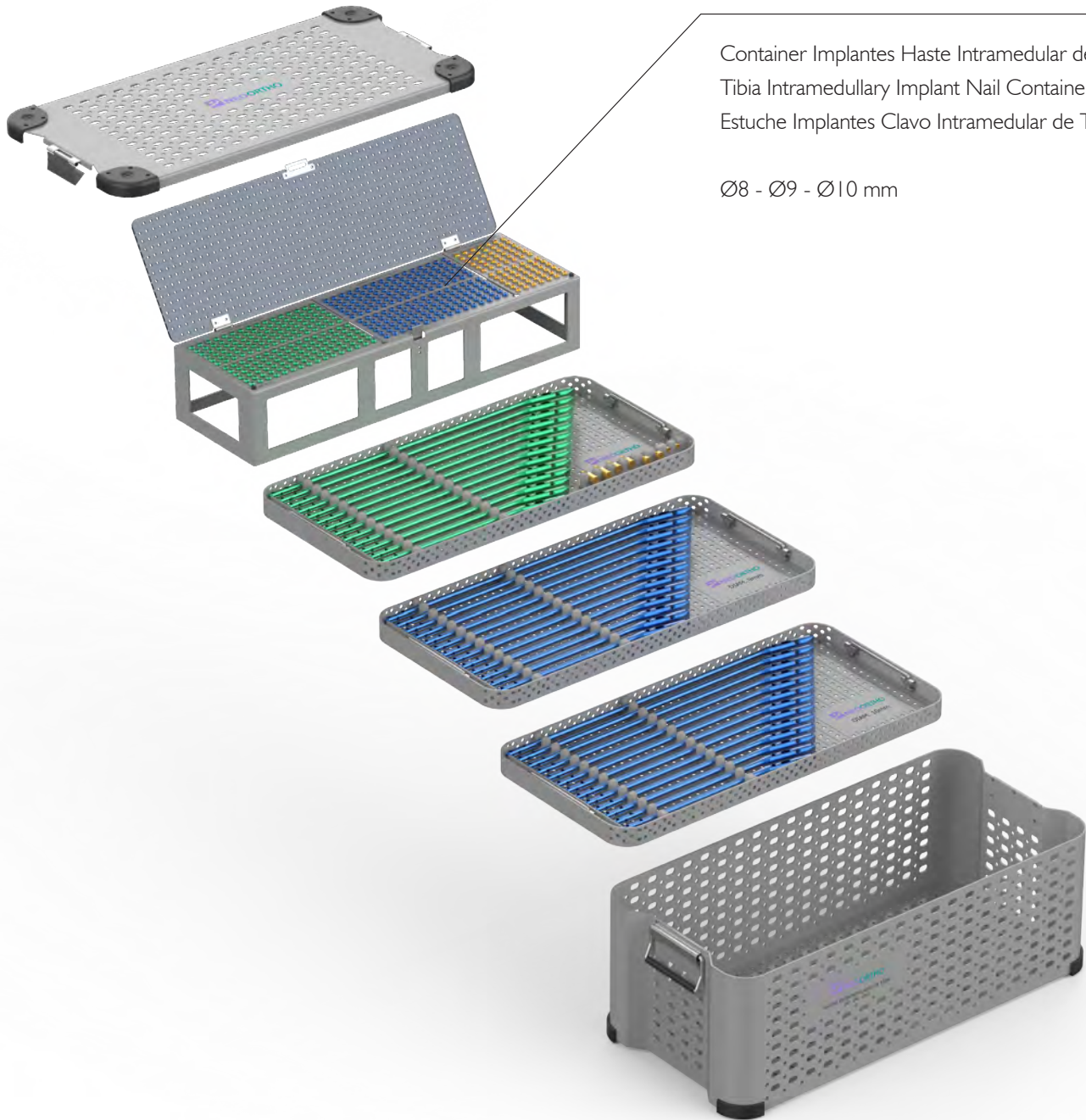

**908.921**

Container Implantes Haste Intramedular de Tíbia  
Tibia Intramedullary Implant Nail Container  
Estuche Implantes Clavo Intramedular de Tibia

Ø8 - Ø9 - Ø10 mm



**908.967**

Conjunto do Container com Implantes  
Container with Implant Set  
Conjunto del Estuche con Implantes



CONTAINER  
CONTAINER  
ESTUCHE

**908.923**

Container Implantes Haste Intramedular de Tíbia  
Tibia Intramedullary Implant Nail Container  
Estuche Implantes Clavo Intramedular de Tibia

Ø11 - Ø12 - Ø13 mm

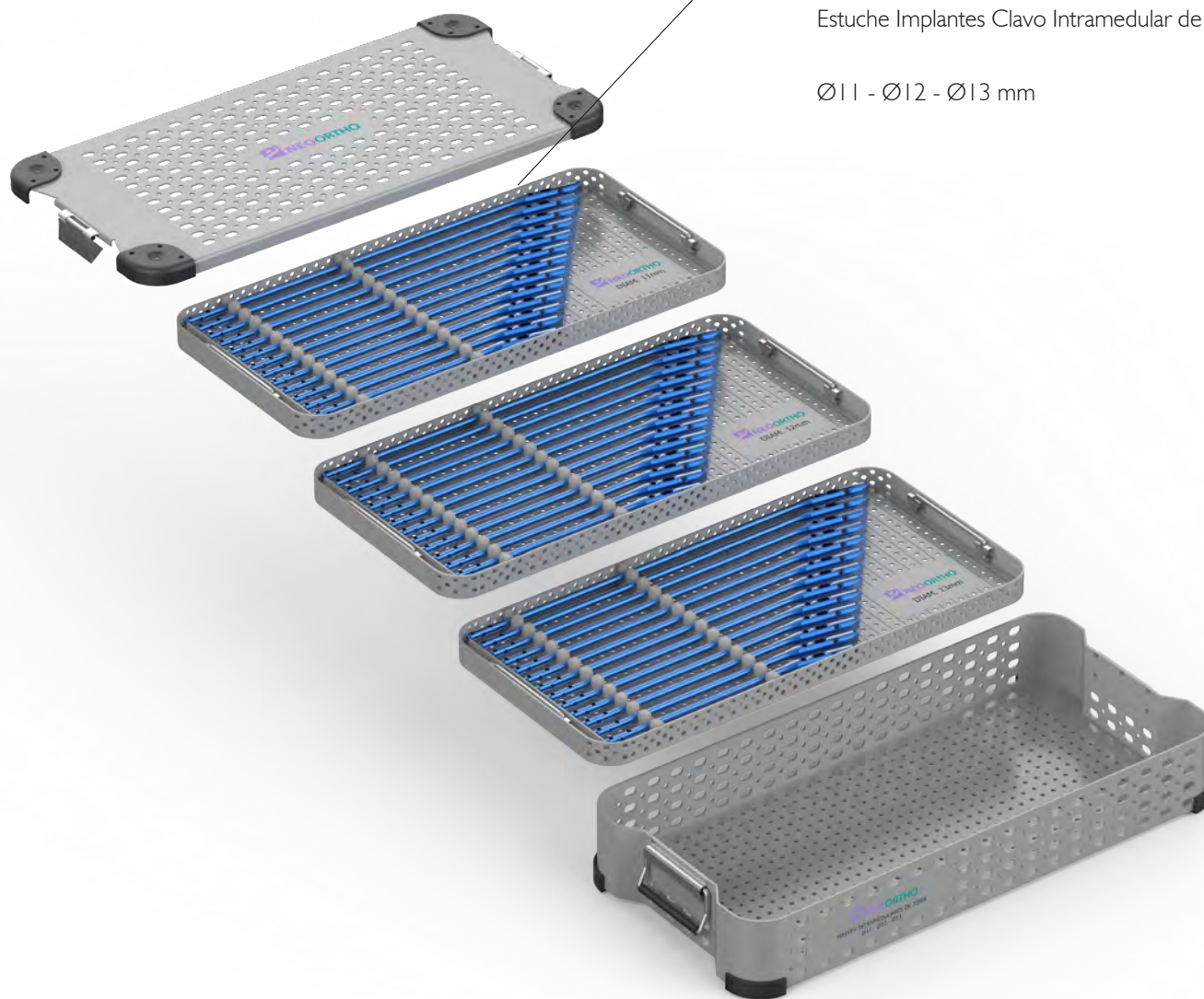

HASTE INTRAMEDULAR DE TÍBIA  
 TIBIAL INTRAMEDULLARY NAIL  
 CLAVO INTRAMEDULAR DE TIBIA



	Ø 8 mm	Ø 9 mm	Ø 10 mm	Ø 11 mm	Ø 12 mm	Ø 13 mm
<b>255 mm</b>	933.001	933.050	933.100	933.150	933.200	933.250
<b>270 mm</b>	933.002	933.051	933.101	933.151	933.201	933.251
<b>285 mm</b>	933.003	933.052	933.102	933.152	933.202	933.252
<b>300 mm</b>	933.004	933.053	933.103	933.153	933.203	933.253
<b>315 mm</b>	933.005	933.054	933.104	933.154	933.204	933.254
<b>330 mm</b>	933.006	933.055	933.105	933.155	933.205	933.255
<b>345 mm</b>	933.007	933.056	933.106	933.156	933.206	933.256
<b>360 mm</b>	933.008	933.057	933.107	933.157	933.207	933.257
<b>375 mm</b>	933.009	933.058	933.108	933.158	933.208	933.258
<b>390 mm</b>	933.010	933.059	933.109	933.159	933.209	933.259
<b>405 mm</b>	933.011	933.060	933.110	933.160	933.210	933.260
<b>420 mm</b>	933.012	933.061	933.111	933.161	933.211	933.261
<b>435 mm</b>	933.013	933.062	933.112	933.162	933.212	933.262
<b>450 mm</b>	933.014	933.063	933.113	933.163	933.213	933.263
<b>465 mm</b>	933.015	933.064	933.114	933.164	933.214	933.264

PARAFUSO STAR HEAD PROXIMAL Ø5 mm  
Ø5 mm PROXIMAL STAR HEAD SCREW  
TORNILLO STAR HEAD PROXIMAL Ø5 mm

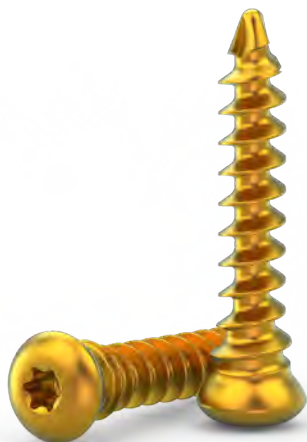

Código Code Código	Comprimento Length Largo
<b>933.300</b>	30 mm
<b>933.301</b>	35 mm
<b>933.302</b>	40 mm
<b>933.303</b>	45 mm
<b>933.304</b>	50 mm
<b>933.305</b>	55 mm
<b>933.306</b>	60 mm
<b>933.307</b>	65 mm
<b>933.308</b>	70 mm
<b>933.309</b>	75 mm
<b>933.310</b>	80 mm
<b>933.311</b>	85 mm
<b>933.312</b>	90 mm

PARAFUSO STAR HEAD CANDELABRO Ø4 mm  
Ø4 mm CANDELABRUM STAR HEAD SCREW  
TORNILLO STAR HEAD CANDELABRO Ø4 mm

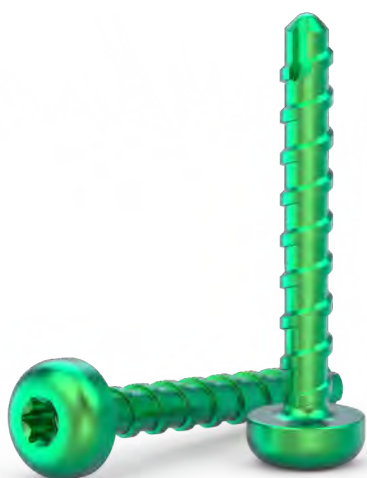

Código Code Código	Comprimento Length Largo
<b>933.350</b>	18 mm
<b>933.351</b>	20 mm
<b>933.352</b>	22 mm
<b>933.353</b>	24 mm
<b>933.354</b>	26 mm
<b>933.355</b>	28 mm
<b>933.356</b>	30 mm
<b>933.357</b>	32 mm
<b>933.358</b>	34 mm
<b>933.359</b>	36 mm
<b>933.360</b>	38 mm
<b>933.361</b>	40 mm
<b>933.362</b>	42 mm
<b>933.363</b>	44 mm
<b>933.364</b>	46 mm
<b>933.365</b>	48 mm

Código Code Código	Comprimento Length Largo
<b>933.366</b>	50 mm
<b>933.367</b>	52 mm
<b>933.368</b>	54 mm
<b>933.369</b>	56 mm
<b>933.370</b>	58 mm
<b>933.371</b>	60 mm
<b>933.372</b>	62 mm
<b>933.373</b>	64 mm
<b>933.374</b>	66 mm
<b>933.375</b>	68 mm
<b>933.376</b>	70 mm
<b>933.377</b>	72 mm
<b>933.378</b>	74 mm
<b>933.379</b>	76 mm
<b>933.380</b>	78 mm
<b>933.381</b>	80 mm

Somente para haste Ø8 mm, uso distal.  
Ø8 mm nail only, distal hole.  
Únicamente para clavo Ø8 mm, uso distal.

PARAFUSO STAR HEAD CANDELABRO Ø5.0 mm  
 Ø5.0 mm CANDELABRUM STAR HEAD SCREW  
 TORNILLO STAR HEAD CANDELABRO Ø5.0 mm

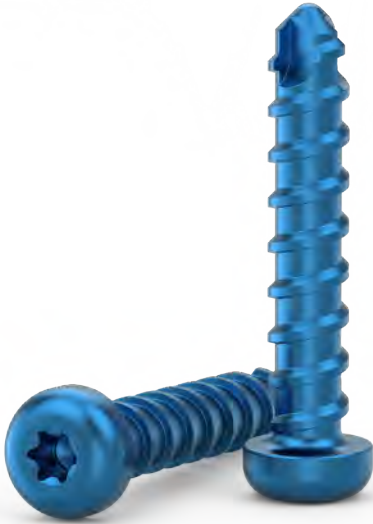

Código Code Código	Comprimento Length Largo
<b>932.041</b>	26 mm
<b>932.042</b>	28 mm
<b>932.043</b>	30 mm
<b>932.044</b>	32 mm
<b>932.045</b>	34 mm
<b>932.046</b>	36 mm
<b>932.047</b>	38 mm
<b>932.048</b>	40 mm
<b>932.049</b>	42 mm
<b>932.050</b>	44 mm
<b>932.051</b>	46 mm
<b>932.052</b>	48 mm
<b>932.053</b>	50 mm
<b>932.054</b>	52 mm

Código Code Código	Comprimento Length Largo
<b>932.055</b>	54 mm
<b>932.056</b>	56 mm
<b>932.057</b>	58 mm
<b>932.058</b>	60 mm
<b>932.059</b>	62 mm
<b>932.060</b>	64 mm
<b>932.061</b>	66 mm
<b>932.062</b>	68 mm
<b>932.063</b>	70 mm
<b>932.064</b>	72 mm
<b>932.065</b>	74 mm
<b>932.066</b>	76 mm
<b>932.067</b>	78 mm

Código Code Código	Comprimento Length Largo
<b>932.068</b>	80 mm
<b>932.069</b>	85 mm
<b>932.070</b>	90 mm
<b>932.071</b>	95 mm
<b>932.072</b>	100 mm
<b>932.073</b>	105 mm
<b>932.074</b>	110 mm
<b>932.075</b>	115 mm
<b>932.076</b>	120 mm
<b>932.077</b>	125 mm
<b>932.078</b>	130 mm
<b>932.079</b>	135 mm
<b>932.080</b>	140 mm

END CAP Ø12 mm  
 Ø12 mm END CAP  
 END CAP Ø12 mm



Código Code Código	Comprimento Length Largo
<b>933.500</b>	+0 mm (Ø8 mm)
<b>932.200</b>	+5 mm
<b>932.201</b>	+10 mm
<b>932.202</b>	+15 mm

CONTAINER  
CONTAINER  
ESTUCHE

**908.922**

Container Instrumental Haste Intramedular de Tíbia  
Container for Tibia Intramedullary Nail Instruments  
Estuche Instrumentales Clavo Intramedular de Tibia



**908.965**

Conjunto do Container com Instrumental  
Container with Instruments Set  
Conjunto del Estuche con Instrumentales



**930.131**

Cabo de Inserção p/ Haste de Tíbia  
Tibia Nail Insertion Handle  
Mango de Inserción para Clavo de Tíbia



**930.100**

Braço do Guia de Tíbia  
Tibia Guide Arm  
Brazo do Guía de Tíbia

RADIOTRASPARENTE (FIBRA DE CARBONO)  
RADIOLUCENT (CARBON FIBER)  
RADIOTRASPARENTE (FIBRA DE CARBONO)



INSTRUMENTAL  
INSTRUMENTS  
INSTRUMENTALES



Descrição Description Descripción	Código Code Código	Profundidade Depth Profundidad
Medidor de Profundidade 4.5-6.5 mm		
Depth Measurer 4.5-6.5 mm	<b>908.081</b>	0 - 90 mm
Medidor de Profundidade 4.5-6.5 mm		



Descrição Description Descripción	Código Code Código	Comprimento Length Largo
Escala		
Range Length	<b>930.001</b>	480 mm
Escala		



Descrição Description Descripción	Código Code Código
Mandril Jacob	
Jacob's Mandril	<b>930.004</b>
Mandril Jacob	



Descrição Description Descripción	Código Code Código
Perfurador	
Awl	<b>930.005</b>
Perforador	

INSTRUMENTAL  
INSTRUMENTS  
INSTRUMENTALES



Descrição Description Descripción	Código Code Código
Protetor	
Protector	<b>930.009</b>
Protector	



Descrição Description Descripción	Código Code Código
Proteção de Guia	
Guide Protection	<b>930.010</b>
Protección de Guía	



Descrição Description Descripción	Código Code Código	Diâmetro Diameter Diámetro
Guia p/ Fio		
Wire Guide	<b>930.012</b>	Ø3.2 mm
Guía p/ Hilo		



Descrição Description Descripción	Código Code Código	Diâmetro Diameter Diámetro
Fresa de Entrada		
Opening Reamer	<b>930.013</b>	Ø13.5 mm
Fresa de Entrada		

INSTRUMENTAL  
INSTRUMENTS  
INSTRUMENTALES

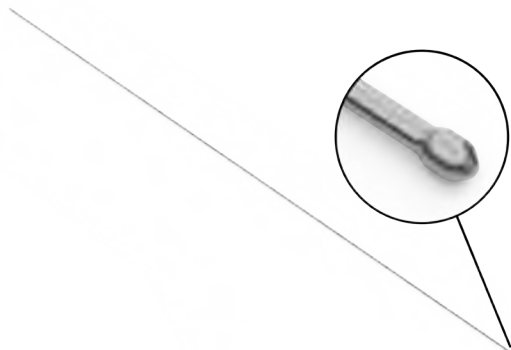

Descrição Description Descripción	Código Code Código	Diâmetro Diameter Diámetro
---	--------------------------	----------------------------------

Fio Guia

Guide Wire

**930.014** Ø2.0 mm

Hilo Guía

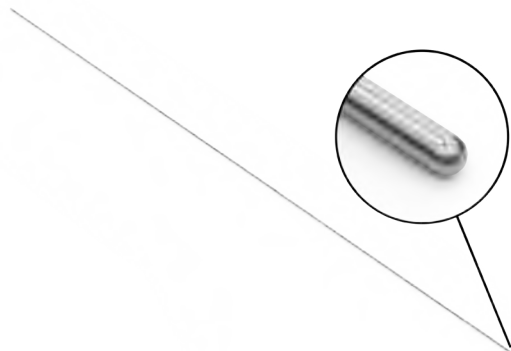

Descrição Description Descripción	Código Code Código	Diâmetro Diameter Diámetro
---	--------------------------	----------------------------------

Fio Guia Ponta Curva

Bended Tip Guide Wire

**930.016** Ø2.5 mm

Hilo Guía Punta Curvada



Descrição Description Descripción	Código Code Código
---	--------------------------

Pinça Extratora de Fio

Wire Extraction Forceps

**930.020**

Pinza Extractora de Hilo Guía



Descrição Description Descripción	Código Code Código	Diâmetro Diameter Diámetro
---	--------------------------	----------------------------------

Fresa de Abertura

**930.023** Ø7 mm

Opening Reamer

**930.024** Ø8 mm

Fresa de Abertura

**930.025** Ø9 mm

INSTRUMENTAL  
INSTRUMENTS  
INSTRUMENTALES



Descrição Description Descripción	Código Code Código	Diâmetro Diameter Diámetro
---	--------------------------	----------------------------------

Perfurador Curvado  
Canulado

Curved Cannulated  
Awl

**930.027** Ø10 mm

Perforador Curvado  
Canulado



Descrição Description Descripción	Código Code Código
---	--------------------------

Chave De Compressão para  
Haste De Tíbia

Tibial Nail Compression  
Wrench

**930.066**

Llave de Compresión para  
Clavo de Tibia



Descrição Description Descripción	Código Code Código
---	--------------------------

Dispositivo para Alinhamento  
Interno da Fratura

Internal Fracture Alignment  
Device

**930.071**

Aparato para Alineamiento  
Interno da Fractura



Descrição Description Descripción	Código Code Código
---	--------------------------

Martelo Escorregador

Sliding Hammer

**930.073**

Martillo Deslizante

INSTRUMENTAL  
INSTRUMENTS  
INSTRUMENTALES



Descrição Description Descripción	Código Code Código
---	--------------------------

Extrator de Haste  
Intramedular

Intramedullary Nail Extractor **930.074**

Extractor de Clavo  
Intramedular



Descrição Description Descripción	Código Code Código	Tamanho Size Tamaño
---	--------------------------	---------------------------

Chave Hexagonal

Hexagonal Wrench **930.083** 5.0 mm

Atornillador Hexagonal



Descrição Description Descripción	Código Code Código
---	--------------------------

Guia para Martelo

Hammer Guide **930.084**

Guía para Martillo



Descrição Description Descripción	Código Code Código	Ø x Comprimento x Comprimento Hélice Ø x Length x Drill Bit Length Ø x Largo x Largo Hélice
---	--------------------------	---

Broca

Drill **930.085** Ø4.0 x 300 x 72 mm

Broca

INSTRUMENTAL  
INSTRUMENTS  
INSTRUMENTALES



Descrição  
Description  
Descripción

Código  
Code  
Código

Cânula para Parafuso

Screw Cannula

**930.086**

Cánula para Tornillo



Descrição  
Description  
Descripción

Código  
Code  
Código

Trocar

Trocar

**930.088**

Trocar



Descrição  
Description  
Descripción

Código  
Code  
Código

Profundidade  
Depth  
Profundidad

Medidor de Parafusos

Screw Measurer

**930.089**

0 - 100 mm

Medidor de Tornillos



Descrição  
Description  
Descripción

Código  
Code  
Código

Diâmetro  
Diameter  
Diámetro

Guia de Broca

Drill Guide

**930.091**

Ø4.0 mm

Guía de Broca

INSTRUMENTAL  
INSTRUMENTS  
INSTRUMENTALES



Descrição Description Descripción	Código Code Código	Ø x Comprimento x Comprimento Hélice Ø x Length x Drill Bit Length Ø x Largo x Largo Hélice
---	--------------------------	---

Broca

Drill **930.106** Ø2.5 x 300 x 72 mm

Broca



Descrição Description Descripción	Código Code Código	Ø x Comprimento Ø x Length Ø x Largo
---	--------------------------	--

Guia de Broca

Drill Guide **930.108** Ø2.5 mm

Guía de Broca



Descrição Description Descripción	Código Code Código
---	--------------------------

Parafuso de Inserção p/ Haste de Tíbia

Tibia Nail Insertion Screw **930.115**

Tornillo de Inserción p/ Clavo de Tibia



Descrição Description Descripción	Código Code Código	Ø x Comprimento x Comprimento Hélice Ø x Length x Drill Bit Length Ø x Largo x Largo Hélice
---	--------------------------	---

Broca

Drill **930.141** Ø3.0 x 130 x 14 mm

Broca

INSTRUMENTAL  
INSTRUMENTS  
INSTRUMENTALES



Descrição Description Descripción	Código Code Código	Ø x Comprimento x Comprimento Hélice Ø x Length x Drill Bit Length Ø x Largo x Largo Hélice
---	--------------------------	---

Broca

Drill

**930.142** Ø4.0 x 130 x 14 mm

Broca



Descrição Description Descripción	Código Code Código	Profundidade Depth Profundidad
---	--------------------------	--------------------------------------

Medidor de Profundidade

Depth Measurer

**930.143** 20 - 50 mm

Medidor de Profundidad



Descrição Description Descripción	Código Code Código	Tamanho x Comprimento Size x Length Tamaño x Largo
---	--------------------------	--

Chave Star Head

Star Head Wrench

**930.144** T15 x 245 mm

Atornillador Star Head



Descrição Description Descripción	Código Code Código
---	--------------------------

Martelo

Hammer

**930.200**

Martillo



INSTRUMENTAL  
INSTRUMENTS  
INSTRUMENTALES



Descrição Description Descripción	Código Code Código
---	--------------------------

Parafuso de Extração de Haste

Nail Extraction Screw

**930.201**

Tornillo de Extracción de Clavo



Descrição Description Descripción	Código Code Código
---	--------------------------

Pino Chave

Wrench Pin

**930.266**

Perno Atomillador



Descrição Description Descripción	Código Code Código	Ø x Comprimento Ø x Length Ø x Largo
---	--------------------------	--

Fio Guia

Guide Wire

**930.343** Ø3.2 x 450 mm

Hilo Guía



Descrição Description Descripción	Código Code Código
---	--------------------------

Punho Reto AO

AO Straight Handle

**951.817**

Muñeca Recta AO

CONTAINER  
CONTAINER  
ESTUCHE

**930.139**

Container Instrumental Guia Suprapatellar Haste Tíbia  
Container for Tibial Nail Suprapatellar Guide Instruments  
Estuche Instrumentales Guía Suprapatellar Clavo Tibia

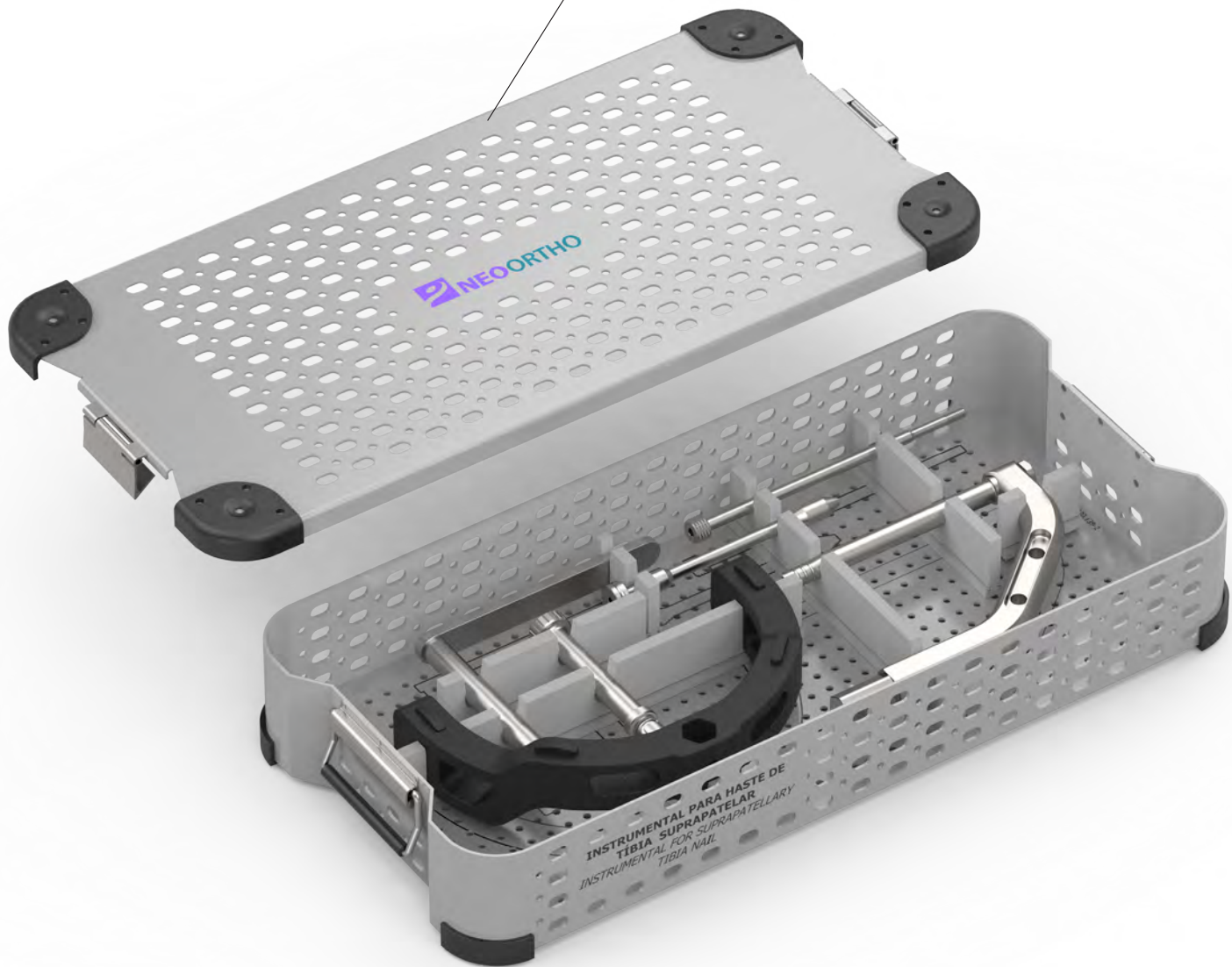

**908.949**

Conjunto do Container com Instrumental  
Container with Instruments Set  
Conjunto del Estuche con Instrumentales

INSTRUMENTAL  
INSTRUMENTS  
INSTRUMENTALES

**930.133**

Guia Suprapatellar de Haste de Tíbia  
Tibia Nail Suprapatellar Guide  
Guía Suprapatellar para Clavo de Tibia



RADIOTRASPARENTE (FIBRA DE CARBONO)  
RADIOLUCENT (CARBON FIBER)  
RADIOTRASPARENTE (FIBRA DE CARBONO)

INSTRUMENTAL  
INSTRUMENTS  
INSTRUMENTALES



Descrição  
Description  
Descripción

Código  
Code  
Código

Pino de Impactação do Guia  
Suprapatelar

Suprapatellar Guide Impacting  
Pin **930.116**

Perno Impactante del Guía  
Suprapatelar



Descrição  
Description  
Descripción

Código  
Code  
Código

Cânula Protetora

Protection Cannula **930.117**

Cánula Protetora



Descrição  
Description  
Descripción

Código  
Code  
Código

Guia para Fio

Wire Guide **930.118**

Guía para Hilo



Descrição  
Description  
Descripción

Código  
Code  
Código

Fresa de Entrada do Guia  
Suprapatelar

Suprapatellar Guide Entry  
Reamer **930.126**

Fresa de Entrada para Guía  
Suprapatelar

INSTRUMENTAL  
INSTRUMENTS  
INSTRUMENTALES



Descrição  
Description  
Descripción

Código  
Code  
Código

Parafuso de Inserção para  
Guia Suprapatelar

Suprapatellar Guide Insertion  
Screw

**930.134**

Tornillo de Inserción para  
Guía Suprapatelar





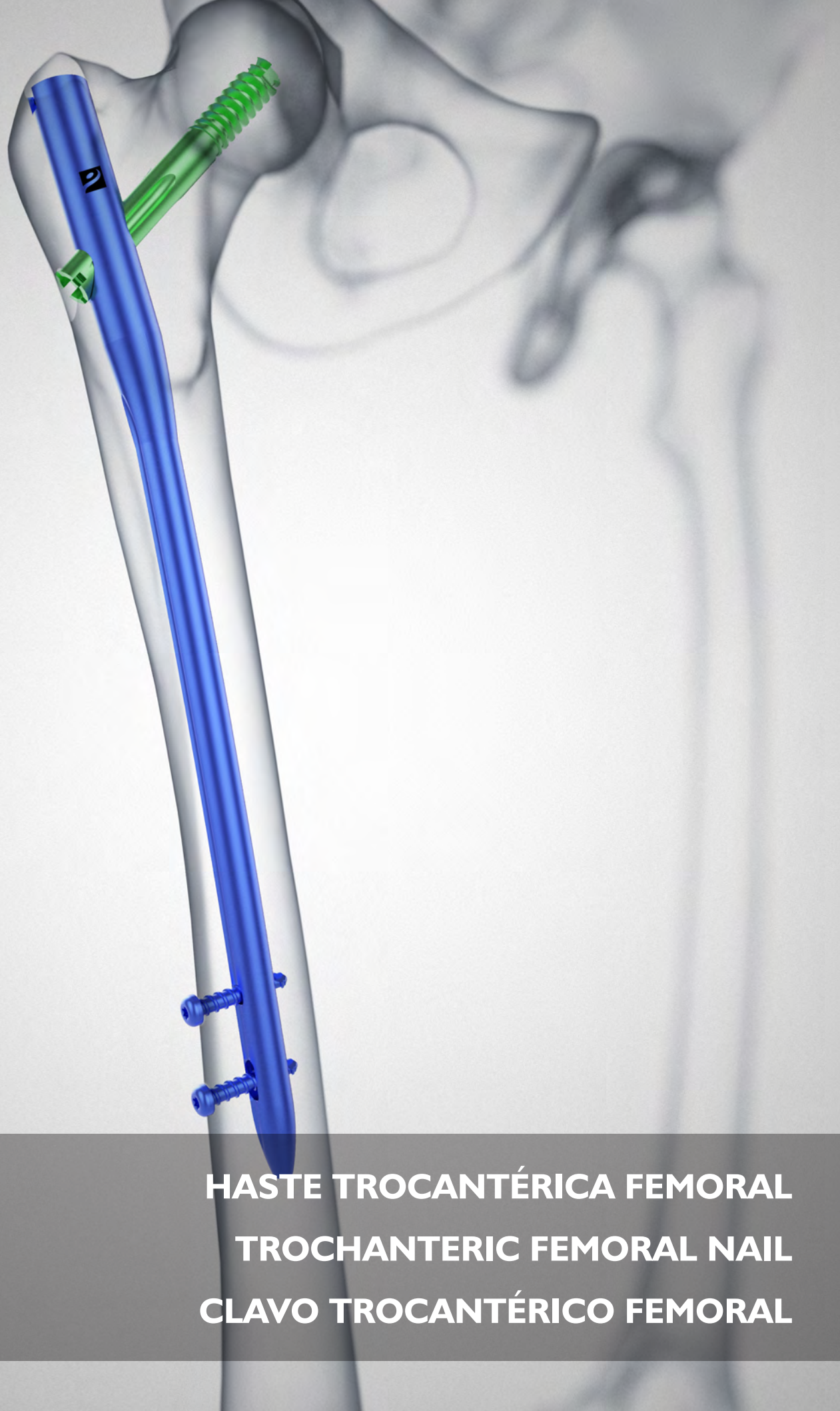

**HASTE TROCANTÉRICA FEMORAL**  
**TROCHANTERIC FEMORAL NAIL**  
**CLAVO TROCANTÉRICO FEMORAL**

CONTAINER  
CONTAINER  
ESTUCHE

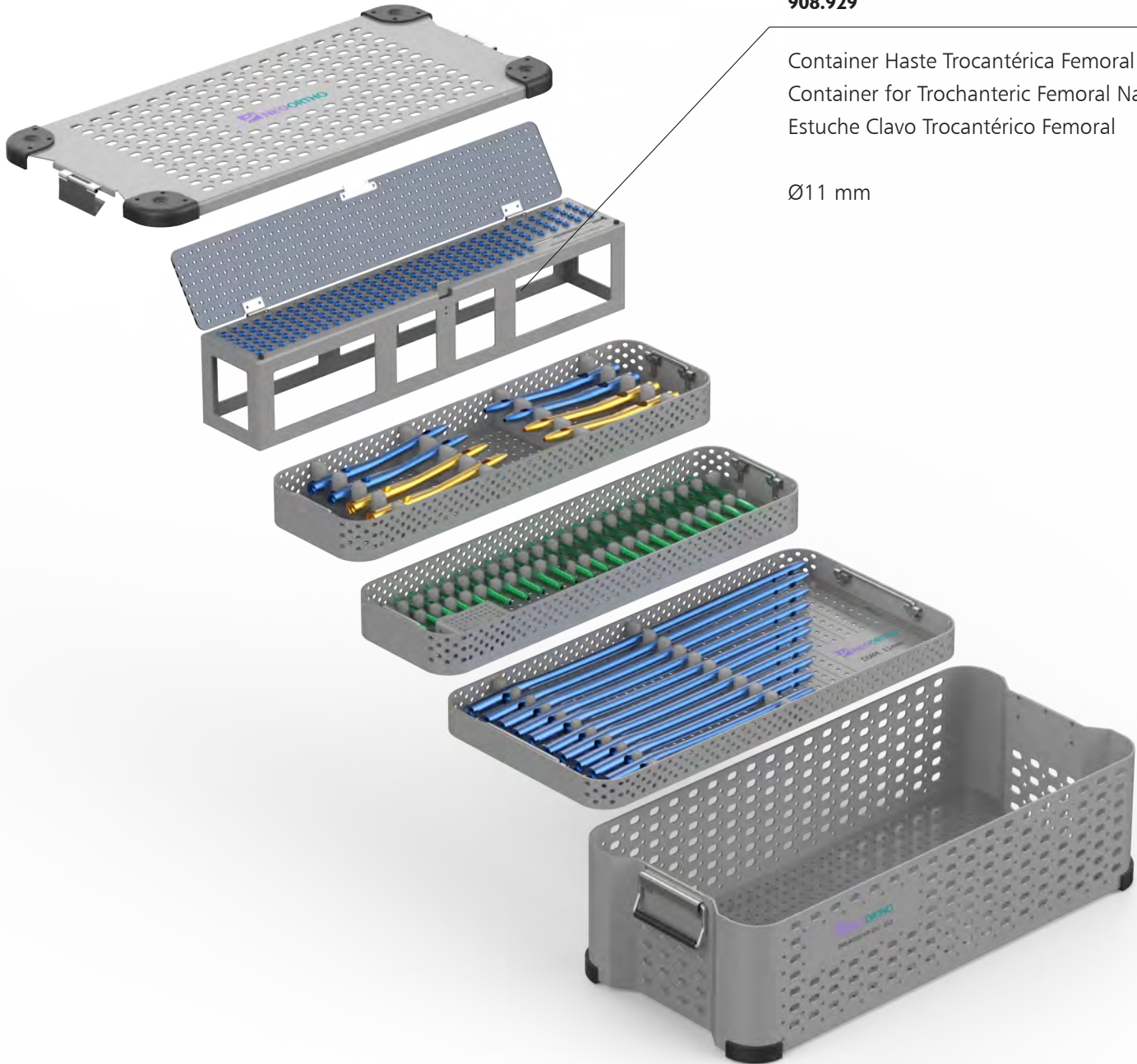

**908.929**

Container Haste Trocantérica Femoral  
Container for Trochanteric Femoral Nails  
Estuche Clavo Trocantérico Femoral

Ø11 mm



**908.968**

Conjunto do Container com Implantes  
Container with Implant Set  
Conjunto del Estuche con Implantes



CONTAINER  
CONTAINER  
ESTUCHE

**908.927**

Container Implantes Haste Trocantérica Femoral  
Container for Trochanteric Femoral Nails  
Estuche Clavo Trocantérico Femoral

Ø11 mm



HASTE TROCANTÉRICA FEMORAL LONGA  
 LONG TROCHANTERIC FEMORAL NAIL  
 CLAVO TROCANTÉRICO FEMORAL LARGO



	DIREITA   RIGHT   DERECHO					
	Ø 10 mm		Ø 11 mm		Ø 12 mm	
	125°	130°	125°	130°	125°	130°
<b>280 mm</b>	931.000	931.020	931.100	931.110	931.130	931.140
<b>300 mm</b>	931.001	931.021	931.101	931.111	931.131	931.141
<b>320 mm</b>	931.002	931.022	931.102	931.112	931.132	931.142
<b>340 mm</b>	931.003	931.023	931.103	931.113	931.133	931.143
<b>360 mm</b>	931.004	931.024	931.104	931.114	931.134	931.144
<b>380 mm</b>	931.005	931.025	931.105	931.115	931.135	931.145
<b>400 mm</b>	931.006	931.026	931.106	931.116	931.136	931.146
<b>420 mm</b>	931.007	931.027	931.107	931.117	931.137	931.147
<b>440 mm</b>	931.008	931.028	931.108	931.118	931.138	931.148
<b>460 mm</b>	931.009	931.029	931.109	931.119	931.139	931.149

HASTE TROCANTÉRICA FEMORAL LONGA  
LONG TROCHANTERIC FEMORAL NAIL  
CLAVO TROCANTÉRICO FEMORAL LARGO

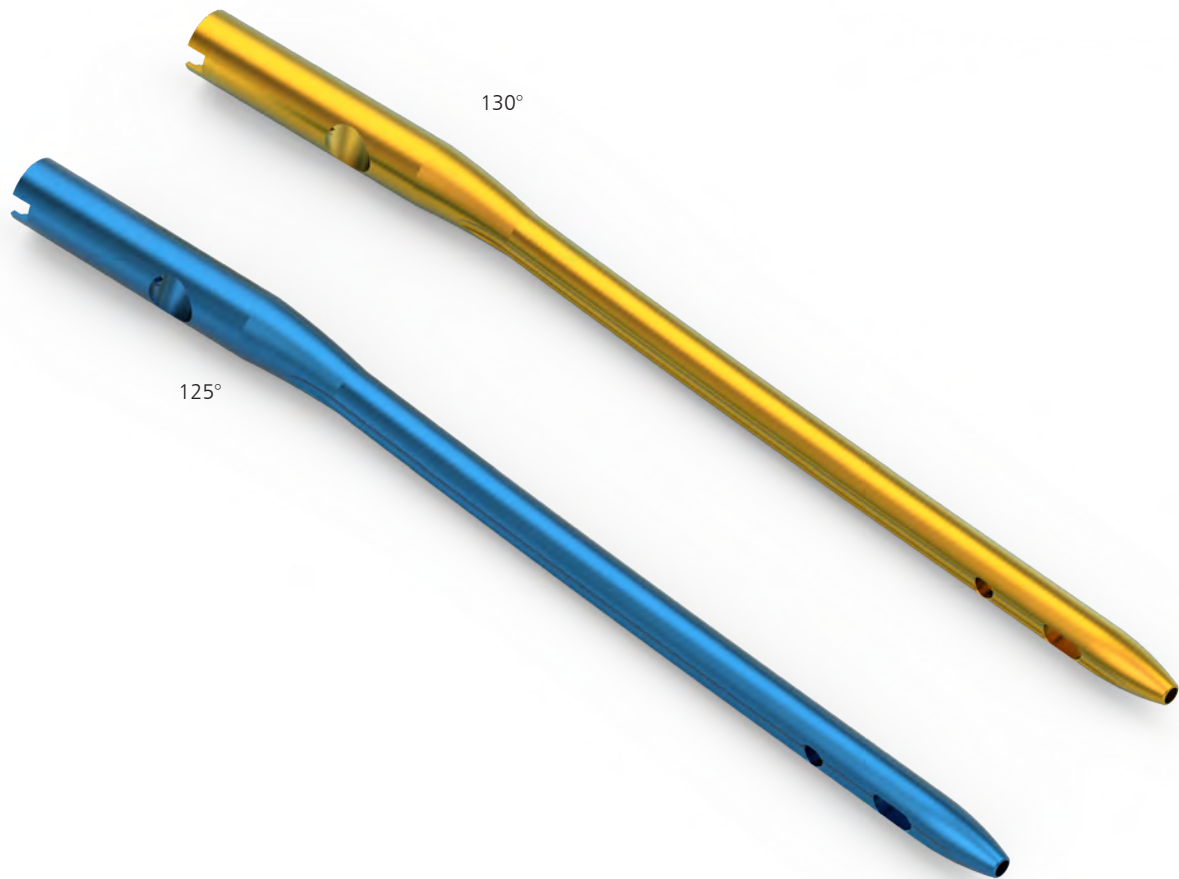

	ESQUERDA   LEFT   IZQUIERDO					
	Ø 10 mm		Ø 11 mm		Ø 12 mm	
	125°	130°	125°	130°	125°	130°
<b>280 mm</b>	931.010	931.030	931.040	931.050	931.070	931.080
<b>300 mm</b>	931.011	931.031	931.041	931.051	931.071	931.081
<b>320 mm</b>	931.012	931.032	931.042	931.052	931.072	931.082
<b>340 mm</b>	931.013	931.033	931.043	931.053	931.073	931.083
<b>360 mm</b>	931.014	931.034	931.044	931.054	931.074	931.084
<b>380 mm</b>	931.015	931.035	931.045	931.055	931.075	931.085
<b>400 mm</b>	931.016	931.036	931.046	931.056	931.076	931.086
<b>420 mm</b>	931.017	931.037	931.047	931.057	931.077	931.087
<b>440 mm</b>	931.018	931.038	931.048	931.058	931.078	931.088
<b>460 mm</b>	931.019	931.039	931.049	931.059	931.079	931.089

HASTE TROCANTÉRICA FEMORAL CURTA  
 SHORT TROCHANTERIC FEMORAL NAIL  
 CLAVO TROCANTÉRICO FEMORAL CORTO

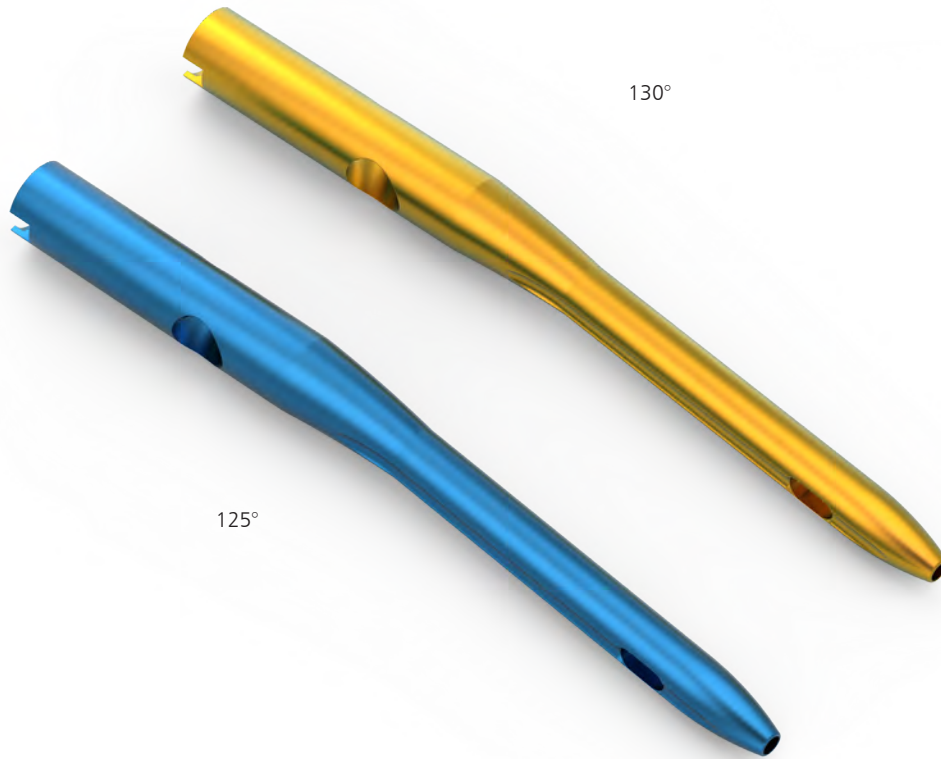

	Ø 10 mm	Ø 11 mm	Ø 12 mm
<b>125° x 180 mm</b>	931.161	931.164	931.167
<b>130° x 180 mm</b>	931.162	931.165	931.168

PARAFUSO STAR HEAD DESLIZANTE TROCANTÉRICO Ø10.5 mm  
Ø10.5 mm TROCHANTERIC SLIDING STAR HEAD SCREW  
TORNILLO STAR HEAD DESLIZANTE TROCANTÉRICO Ø10.5 mm

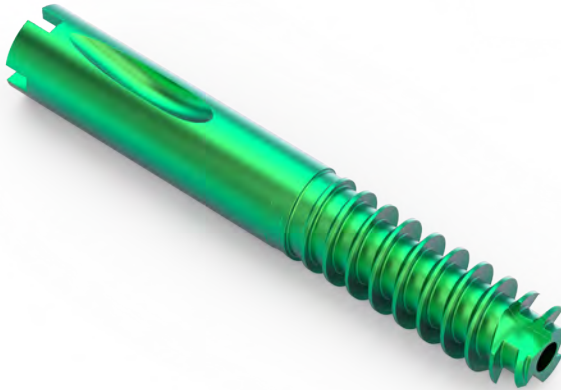

Código Code Código	Comprimento Length Largo
<b>931.200</b>	70 mm
<b>931.201</b>	75 mm
<b>931.202</b>	80 mm
<b>931.203</b>	85 mm
<b>931.204</b>	90 mm
<b>931.205</b>	95 mm
<b>931.206</b>	100 mm
<b>931.207</b>	105 mm
<b>931.208</b>	110 mm
<b>931.209</b>	115 mm
<b>931.210</b>	120 mm

PARAFUSO STAR HEAD CANDELABRO Ø5.0 mm  
Ø5.0 mm CANDELABRUM STAR HEAD SCREW  
TORNILLO STAR HEAD CANDELABRO Ø5.0 mm



Código Code Código	Comprimento Length Largo
<b>932.041</b>	26 mm
<b>932.042</b>	28 mm
<b>932.043</b>	30 mm
<b>932.044</b>	32 mm
<b>932.045</b>	34 mm
<b>932.046</b>	36 mm
<b>932.047</b>	38 mm
<b>932.048</b>	40 mm
<b>932.049</b>	42 mm
<b>932.050</b>	44 mm
<b>932.051</b>	46 mm
<b>932.052</b>	48 mm
<b>932.053</b>	50 mm
<b>932.054</b>	52 mm

Código Code Código	Comprimento Length Largo
<b>932.055</b>	54 mm
<b>932.056</b>	56 mm
<b>932.057</b>	58 mm
<b>932.058</b>	60 mm
<b>932.059</b>	62 mm
<b>932.060</b>	64 mm
<b>932.061</b>	66 mm
<b>932.062</b>	68 mm
<b>932.063</b>	70 mm
<b>932.064</b>	72 mm
<b>932.065</b>	74 mm
<b>932.066</b>	76 mm
<b>932.067</b>	78 mm

Código Code Código	Comprimento Length Largo
<b>932.068</b>	80 mm
<b>932.069</b>	85 mm
<b>932.070</b>	90 mm
<b>932.071</b>	95 mm
<b>932.072</b>	100 mm
<b>932.073</b>	105 mm
<b>932.074</b>	110 mm
<b>932.075</b>	115 mm
<b>932.076</b>	120 mm
<b>932.077</b>	125 mm
<b>932.078</b>	130 mm
<b>932.079</b>	135 mm
<b>932.080</b>	140 mm

END CAP Ø15 mm  
Ø15 mm END CAP  
END CAP Ø15 mm



Código  
Code  
Código

Furos  
Holes  
Agujeros

**932.210** +0 mm



CONTAINER  
CONTAINER  
ESTUCHES

908.928

Container Instrumental Haste Trocantérica Femoral  
Container for Trochanteric Femoral Nail Instruments  
Estuche Instrumentales Clavo Trocantérico Femoral



908.973

Conjunto do Container com Instrumental  
Container with Instruments Set  
Conjunto del Estuche con Instrumentales

INSTRUMENTAL  
INSTRUMENTS  
INSTRUMENTALES

**908.982**

Container Instrumental de Extração  
Container for Instruments Extraction  
Estuche Instrumentales de Extracción

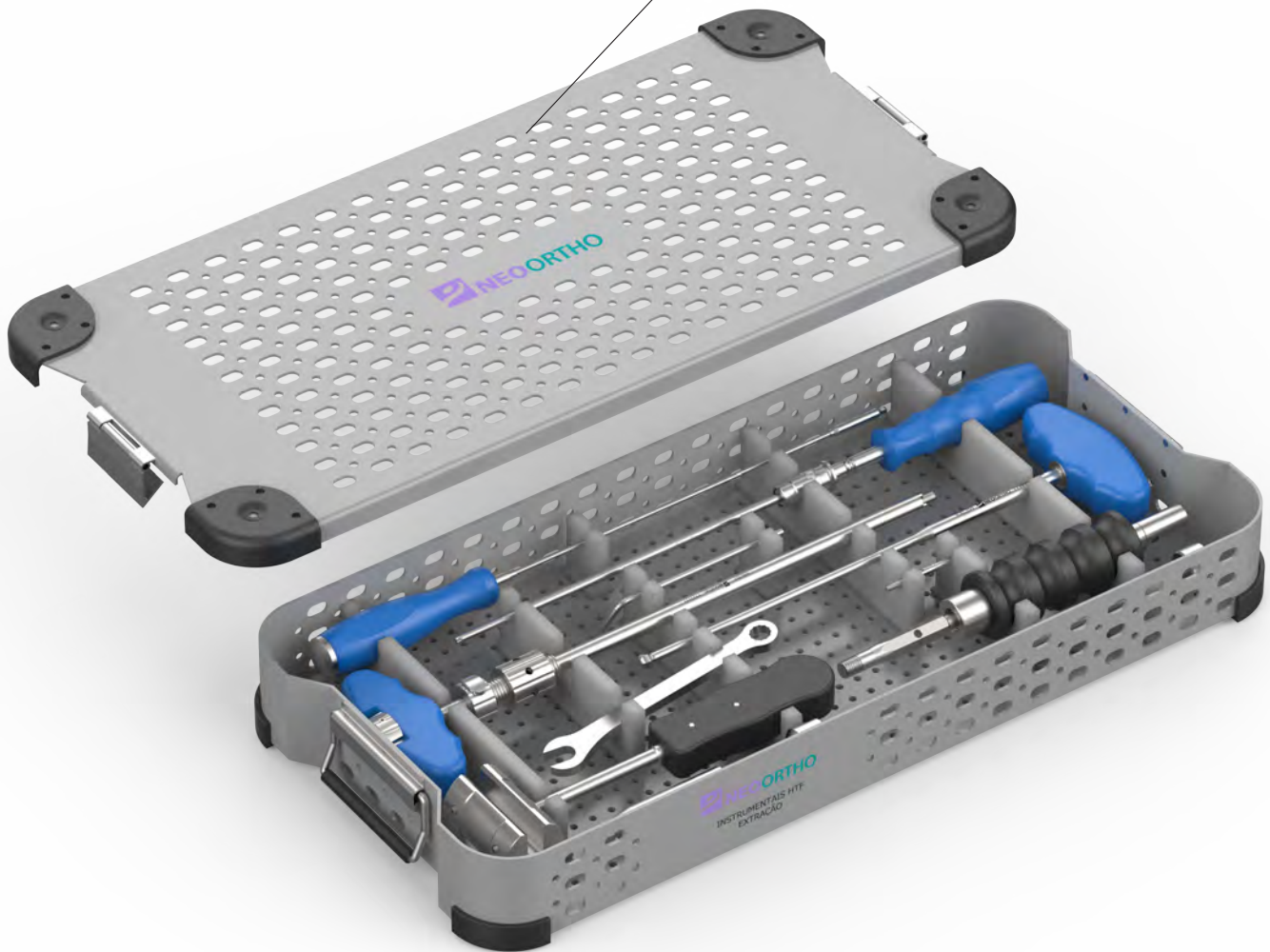

INSTRUMENTAL  
INSTRUMENTS  
INSTRUMENTALES

**930.152**

Braço do Guia da Haste Trocantérica Femoral 125°  
Trochanteric Femoral Nail Guide 125°  
Brazo de Guía del Clavo Trocantérico Femoral 125°



**930.153**

Braço do Guia da Haste Trocantérica Femoral 130°  
Trochanteric Femoral Nail Guide 130°  
Brazo de Guía del Clavo Trocantérico Femoral 130°

RADIOTRASPARENTE (FIBRA DE CARBONO)  
RADIOLUCENT (CARBON FIBER)  
RADIOTRASPARENTE (FIBRA DE CARBONO)

INSTRUMENTAL  
INSTRUMENTS  
INSTRUMENTALES



Descrição Description Descripción	Código Code Código	Profundidade Depth Profundidad
Medidor de Profundidade 4.5 - 6.5 mm		
Depth Gauge 4.5 - 6.5 mm	<b>908.081</b>	0 - 90 mm
Medidor de Profundidad 4.5 - 6.5 mm		



Descrição Description Descripción	Código Code Código	Comprimento Length Largo
Escala		
Range Length	<b>930.001</b>	480 mm
Escala		



Descrição Description Descripción	Código Code Código
Mandril Jacob	
Jacob's Mandril	<b>930.004</b>
Mandril Jacob	

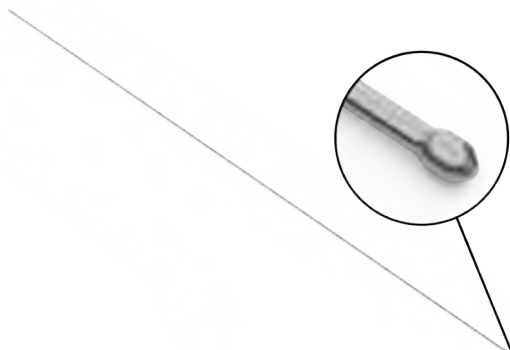

Descrição Description Descripción	Código Code Código	Diâmetro Diameter Diámetro
Fio Guia		
Guide Wire	<b>930.014</b>	Ø2.0 mm
Hilo Guía		

INSTRUMENTAL  
INSTRUMENTS  
INSTRUMENTALES



Descrição Description Descripción	Código Code Código	Diâmetro Diameter Diámetro
---	--------------------------	----------------------------------

Perfurador Curvado  
Canulado

Curved Cannulated  
Awl

**930.027** Ø10 mm

Perfurador Curvado  
Canulado



Descrição Description Descripción	Código Code Código
---	--------------------------

Dispositivo para  
Alinhamento Interno da  
Fratura

Internal Fracture Alignment  
Device

**930.071**

Aparato para Alineamiento  
Interno da Fractura



Descrição Description Descripción	Código Code Código	Comprimento Length Largo
---	--------------------------	--------------------------------

Chave Star Head T15

T15 Star Head Wrench

**930.144** 245 mm

Atornillador Star Head T15



Descrição Description Descripción	Código Code Código
---	--------------------------

Extrator de Haste

Nail Extractor

**930.209**

Extractor para Clavo

INSTRUMENTAL  
INSTRUMENTS  
INSTRUMENTALES



Descrição  
Description  
Descripción

Código  
Code  
Código

Extractor p/ Haste  
Intramedular

Intramedullary Nail  
Extractor

**930.252**

Extractor p/ Clavo  
Intramedular



Descrição  
Description  
Descripción

Código  
Code  
Código

Chave Combinada

Combined Wrench

**930.258**

Atornillador Combinado



Descrição  
Description  
Descripción

Código  
Code  
Código

Pino Chave

Wrench Pin

**930.266**

Perno Atornillador



Descrição  
Description  
Descripción

Código  
Code  
Código

Martelo Deslizante

Sliding Hammer

**930.269**

Martillo Deslizante



INSTRUMENTAL  
INSTRUMENTS  
INSTRUMENTALES



Descrição Description Descripción	Código Code Código
---	--------------------------

Parafuso de Inserção

Insertion Screw

**930.271**

Tornillo de Inserción



Descrição Description Descripción	Código Code Código	Ø x Comprimento x Comprimento Hélice Ø x Length x Drill Bit Length Ø x Largo x Largo Hélice
---	--------------------------	---

Broca

**930.340**

Ø4.0 x 180 x 21 mm

Drill

**930.341**

Ø4.0 x 230 x 18 mm

Broca

**930.342**

Ø4.0 x 330 x 50 mm



Descrição Description Descripción	Código Code Código	Ø x Comprimento Ø x Length Ø x Largo
---	--------------------------	--

Fio Guia

Guide Wire

**930.343**

Ø3.2 x 450 mm

Hilo Guía



Descrição Description Descripción	Código Code Código
---	--------------------------

Cânula do Guia

Cannula Guide

**930.344**

Cánula do Guía

INSTRUMENTAL  
INSTRUMENTS  
INSTRUMENTALES



Descrição Description Descripción	Código Code Código	Diâmetro Diameter Diámetro
---	--------------------------	----------------------------------

Cânula para Fio

Guide Wire Cannula **930.345** Ø3.2 mm

Cânula para Hilo



Descrição Description Descripción	Código Code Código	Ø x Comprimento Ø x Length Ø x Largo
---	--------------------------	--

Cânula para Broca

Drill Cannula **930.346** Ø4.0 x 260 mm

Cânula para Broca



Descrição Description Descripción	Código Code Código
---	--------------------------

Cânula para Medidor de Profundidade

Depth Measurement Cannula **930.347**

Cânula para Medidor de Profundidad



Descrição Description Descripción	Código Code Código	Ø x Comprimento Ø x Length Ø x Largo
---	--------------------------	--

Cânula para Broca

Drill Cannula **930.348** Ø4.0 x 192 mm

Cânula para Broca

INSTRUMENTAL  
INSTRUMENTS  
INSTRUMENTALES



Descrição Description Descripción	Código Code Código
---	--------------------------

Cânula para Fresa  
Trocantérica

Trochanteric Reamer  
Cannula **930.349**

Cânula para Fresa  
Trocantérica



Descrição Description Descripción	Código Code Código
---	--------------------------

Cânula do Medidor de  
Profundidade Curto

Short Depth Gauge  
Cannula **930.350**

Cánula del Medidor de  
Profundidad Corto



Descrição Description Descripción	Código Code Código	Diâmetro Diameter Diámetro
---	--------------------------	----------------------------------

Fresa Inicial Parafuso  
Deslizante

Initial Reamer Sliding  
Screw **930.351** Ø10.5 mm

Fresa Inicial Tornillo  
Deslizante



Descrição Description Descripción	Código Code Código	Diâmetro Diameter Diámetro
---	--------------------------	----------------------------------

Fresa Trocantérica

Trochanteric Reamer **930.352** Ø15.5 mm

Fresa Trocantérica

INSTRUMENTAL  
INSTRUMENTS  
INSTRUMENTALES



Descrição  
Description  
Descripción

Código  
Code  
Código

Trocar

Trocar

**930.353**

Trocar



Descrição  
Description  
Descripción

Código  
Code  
Código

Tamanho  
Size  
Tamaño

Chave Hexagonal Esférica

Spherical Hexagonal  
Wrench

**930.354**

8 mm

Atornillador Hexagonal  
Esférico



Descrição  
Description  
Descripción

Código  
Code  
Código

Tamanho  
Size  
Tamaño

Chave Hexagonal Esférica  
Expansiva

Expanding Spherical  
Hexagonal Wrench

**930.355**

8 mm

Atornillador Hexagonal  
Esférico Ampliável



Descrição  
Description  
Descripción

Código  
Code  
Código

Chave Hexalobular Flexível  
T25

T25 Flexible Hexalobular  
Wrench

**930.356**

Atornillador Hexalobular  
Flexível T25

INSTRUMENTAL  
INSTRUMENTS  
INSTRUMENTALES



Descrição Description Descripción	Código Code Código
---	--------------------------

Chave Insertora do  
Parafuso Deslizante

Sliding Screw Insert  
Wrench

**930.357**

Atornillador Inserto de  
Tornillo Deslizante



Descrição Description Descripción	Código Code Código
---	--------------------------

Posicionador do Fio Guia  
no Trocânter

Trochanter Guide Wire  
Positioner

**930.359**

Posicionador do Hilo Guía  
no Trocânter



Descrição Description Descripción	Código Code Código	Profundidade Depth Profundidad
---	--------------------------	--------------------------------------

Medidor de Prof. Curto  
para Furo Distal

Short Depth Gauge for  
Distal Hole

**930.361**

20 - 90 mm

Medidor de Prof. Corto  
para Agujero Distal



Descrição Description Descripción	Código Code Código	Profundidade Depth Profundidad
---	--------------------------	--------------------------------------

Medidor de Profundidade  
do Fio Guia - Parafuso  
Deslizante

Sliding Screw -Guide Wire  
Depth Gauge

**930.362**

50 - 130  
mm

Medidor de Profundidad  
de Hilo Guía - Tornillo  
Deslizante

INSTRUMENTAL  
INSTRUMENTS  
INSTRUMENTALES



Descrição Description Descripción	Código Code Código	Profundidade Depth Profundidad
---	--------------------------	--------------------------------------

Medidor de Profundidade  
Longo para Furo Distal

Long Depth Gauge for  
Distal Hole **930.363** 25-100 mm

Medidor de Profundidad  
Largo para Agujero Distal

Descrição Description Descripción	Código Code Código	Profundidade Depth Profundidad
---	--------------------------	--------------------------------------

Medidor de Profundidade  
Angulado

Angled Depth Gauge **930.364** 50 - 130 mm

Medidor de Profundidad  
Angular



Descrição Description Descripción	Código Code Código
---	--------------------------

Extrator Haste Trocântérica  
Femoral

Femoral Trochanteric Nail  
Extractor **930.365**

Extractor Clavo  
Trocantérico Femoral



Descrição Description Descripción	Código Code Código
---	--------------------------

Punho Reto AO

AO Straight Handle **951.817**

Mango Recta AO





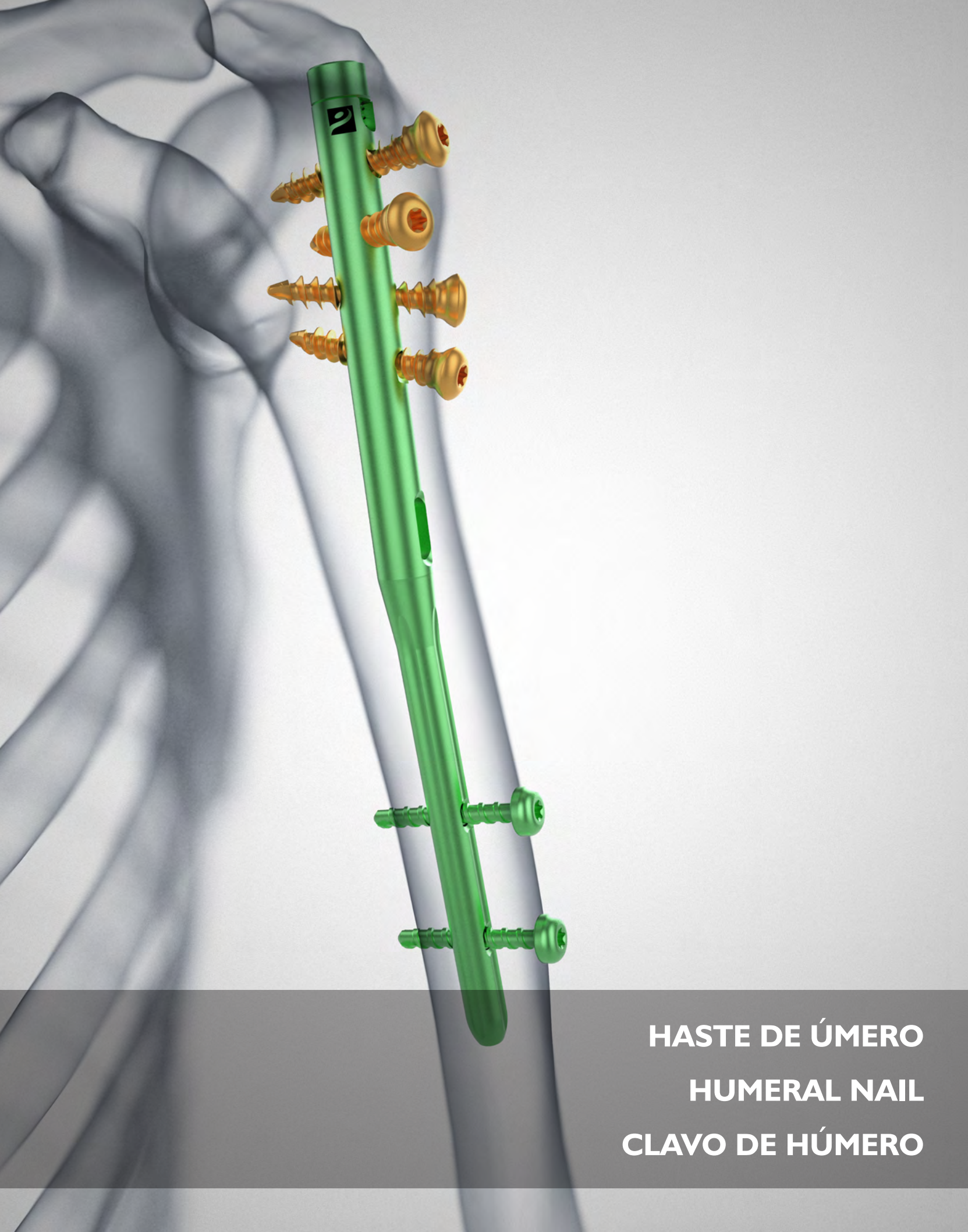

**HASTE DE ÚMERO**  
**HUMERAL NAIL**  
**CLAVO DE HÚMERO**

CONTAINER  
CONTAINER  
ESTUCHES

**908.924**

Container Implantes Haste de Úmero  
Container for Humeral Nail Implants  
Estuche Implantes Clavo de Húmero

Ø7 - Ø8 - Ø9 - Ø10 - Ø11 - Ø12 mm

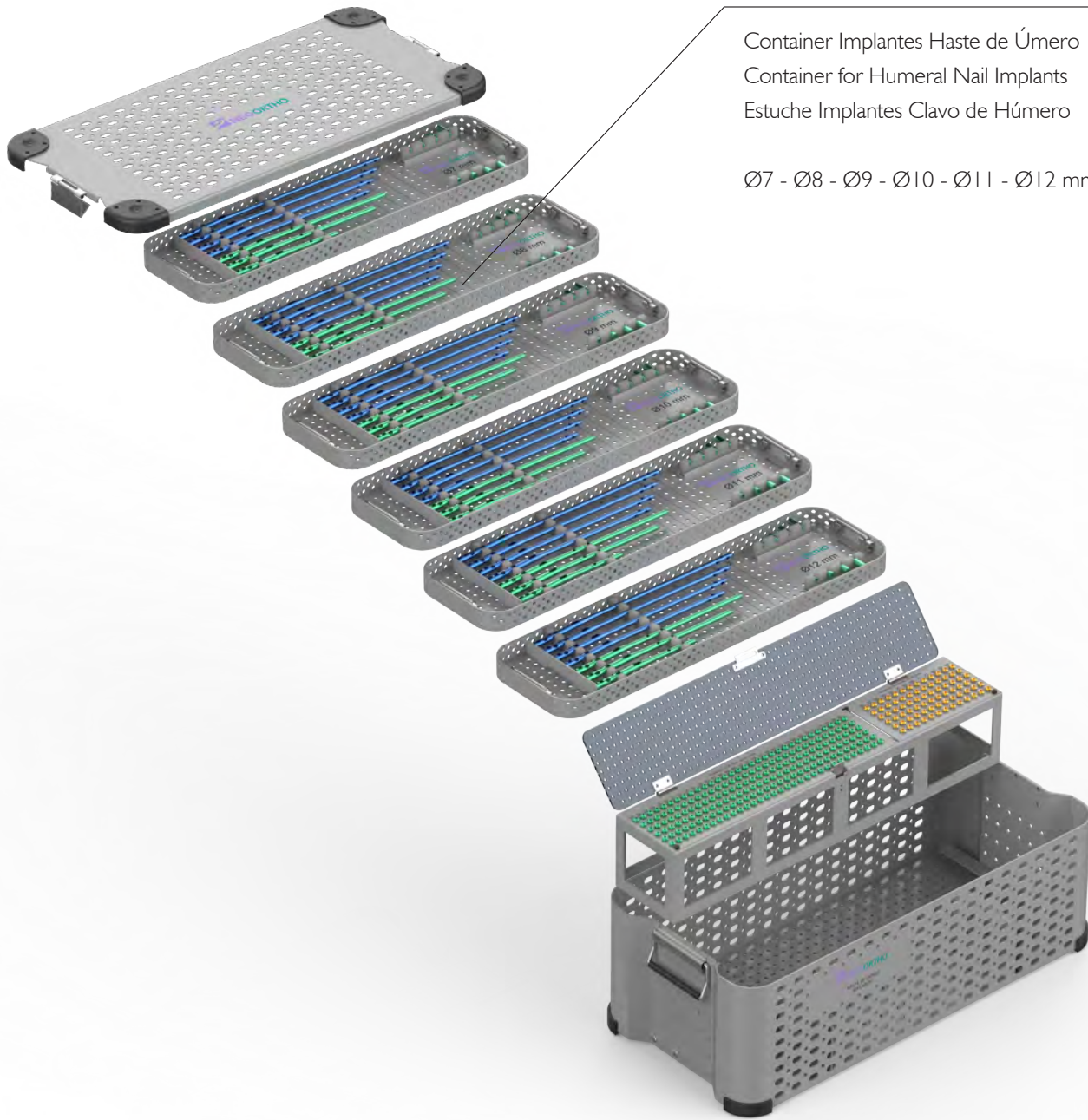

**908.970**

Conjunto do Container com Implantes  
Container with Implant Set  
Conjunto del Estuche con Implantes

HASTE INTRAMEDULAR DE ÚMERO  
 HUMERAL INTRAMEDULLARY NAIL  
 CLAVO INTRAMEDULAR DE HÚMERO

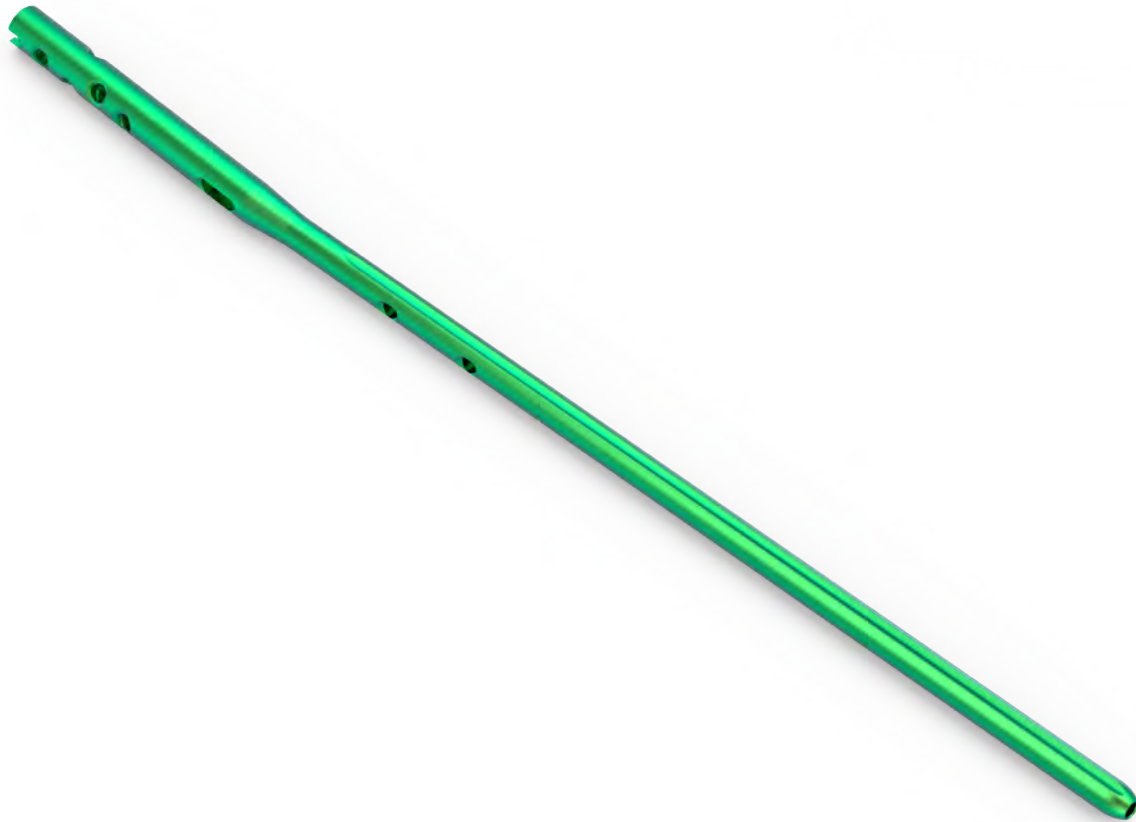

FIXAÇÃO DISTAL GUIADA  
 GUIDED DISTAL FIXATION  
 FIJACIÓN GUIADA DISTAL

	Ø7 mm	Ø8 mm	Ø9 mm	Ø10 mm	Ø11 mm	Ø12 mm
<b>150 mm</b>	934.115	934.118	934.121	934.124	934.127	934.130
<b>160 mm</b>	934.239	934.167	934.177	934.188	934.199	934.210
<b>170 mm</b>	934.157	934.168	934.178	934.189	934.200	934.211
<b>180 mm</b>	934.158	934.169	934.179	934.190	934.201	934.212
<b>190 mm</b>	934.159	934.170	934.180	934.191	934.202	934.213
<b>200 mm</b>	934.160	934.171	934.181	934.192	934.203	934.214
<b>210 mm</b>	934.161	934.172	934.182	934.193	934.204	934.215
<b>220 mm</b>	934.116	934.119	934.122	934.125	934.128	934.131
<b>230 mm</b>	934.162	934.173	934.183	934.194	934.205	934.216
<b>240 mm</b>	934.163	934.174	934.184	934.195	934.206	934.217
<b>250 mm</b>	934.134	934.138	934.142	934.146	934.150	934.154
<b>260 mm</b>	934.164	934.175	934.185	934.196	934.207	934.218
<b>270 mm</b>	934.165	934.240	934.186	934.197	934.208	934.219
<b>280 mm</b>	934.011	934.030	934.050	934.070	934.090	934.110
<b>290 mm</b>	934.166	934.176	934.187	934.198	934.209	934.220
<b>300 mm</b>	934.013	934.032	934.052	934.072	934.092	934.112



HASTE INTRAMEDULAR DE ÚMERO  
 HUMERAL INTRAMEDULLARY NAIL  
 CLAVO INTRAMEDULAR DE HÚMERO

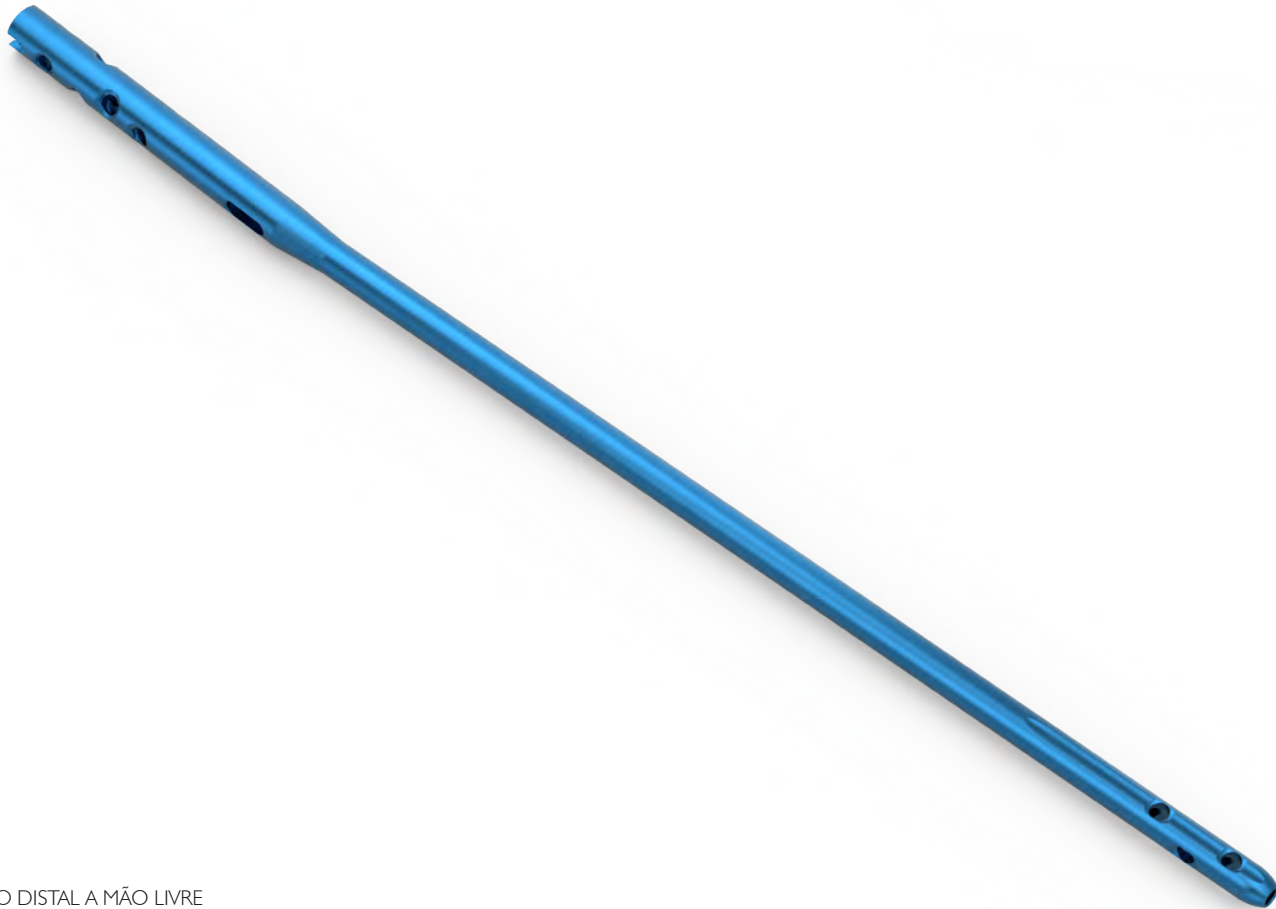

FIXAÇÃO DISTAL A MÃO LIVRE  
 FREEHAND DISTAL FIXATION  
 FIJACIÓN DISTAL A MANO ALZADA

	Ø7 mm	Ø8 mm	Ø9 mm	Ø10 mm	Ø11 mm	Ø12 mm
<b>160 mm</b>	934.221	934.224	934.227	934.230	934.233	934.236
<b>170 mm</b>	934.222	934.225	934.228	934.231	934.234	934.237
<b>180 mm</b>	934.223	934.226	934.229	934.232	934.235	934.238
<b>190 mm</b>	934.002	934.021	934.041	934.061	934.081	934.101
<b>200 mm</b>	934.003	934.022	934.042	934.062	934.082	934.102
<b>210 mm</b>	934.004	934.023	934.043	934.063	934.083	934.103
<b>220 mm</b>	934.005	934.024	934.044	934.064	934.084	934.104
<b>230 mm</b>	934.006	934.025	934.045	934.065	934.085	934.105
<b>240 mm</b>	934.133	934.137	934.141	934.145	934.149	934.153
<b>250 mm</b>	934.008	934.027	934.047	934.067	934.087	934.107
<b>260 mm</b>	934.117	934.120	934.123	934.126	934.129	934.132
<b>270 mm</b>	934.010	934.029	934.049	934.069	934.089	934.109
<b>280 mm</b>	934.135	934.139	934.143	934.147	934.151	934.155
<b>290 mm</b>	934.012	934.031	934.051	934.071	934.091	934.111
<b>300 mm</b>	934.136	934.140	934.144	934.148	934.152	934.156

PARAFUSO STAR HEAD PROXIMAL Ø5 mm  
Ø5 mm PROXIMAL STAR HEAD SCREW  
TORNILLO STAR HEAD PROXIMAL Ø5 mm



Código Code Código	Comprimento Length Largo
<b>933.300</b>	30 mm
<b>933.301</b>	35 mm
<b>933.302</b>	40 mm
<b>933.303</b>	45 mm
<b>933.304</b>	50 mm
<b>933.305</b>	55 mm
<b>933.306</b>	60 mm
<b>933.307</b>	65 mm
<b>933.308</b>	70 mm
<b>933.309</b>	75 mm
<b>933.310</b>	80 mm
<b>933.311</b>	85 mm
<b>933.312</b>	90 mm

PARAFUSO STAR HEAD CANDELABRO Ø4 mm  
Ø4 mm CANDELABRUM STAR HEAD SCREW  
TORNILLO STAR HEAD CANDELABRO Ø4 mm

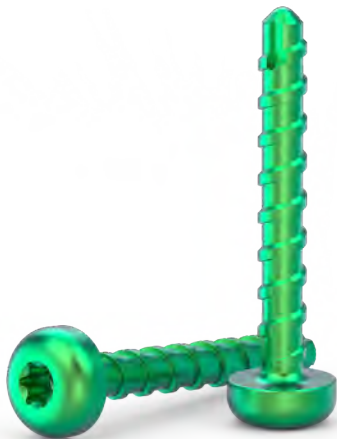

Código Code Código	Comprimento Length Largo
<b>933.350</b>	18 mm
<b>933.351</b>	20 mm
<b>933.352</b>	22 mm
<b>933.353</b>	24 mm
<b>933.354</b>	26 mm
<b>933.355</b>	28 mm
<b>933.356</b>	30 mm
<b>933.357</b>	32 mm
<b>933.358</b>	34 mm
<b>933.359</b>	36 mm
<b>933.360</b>	38 mm
<b>933.361</b>	40 mm
<b>933.362</b>	42 mm
<b>933.363</b>	44 mm
<b>933.364</b>	46 mm
<b>933.365</b>	48 mm

Código Code Código	Comprimento Length Largo
<b>933.366</b>	50 mm
<b>933.367</b>	52 mm
<b>933.368</b>	54 mm
<b>933.369</b>	56 mm
<b>933.370</b>	58 mm
<b>933.371</b>	60 mm
<b>933.372</b>	62 mm
<b>933.373</b>	64 mm
<b>933.374</b>	66 mm
<b>933.375</b>	68 mm
<b>933.376</b>	70 mm
<b>933.377</b>	72 mm
<b>933.378</b>	74 mm
<b>933.379</b>	76 mm
<b>933.380</b>	78 mm
<b>933.381</b>	80 mm

END CAP Ø9 mm  
Ø9 mm END CAP  
END CAP Ø9 mm



Código Code Código	Comprimento Length Largo
<b>934.904</b>	+0 mm
<b>934.905</b>	+5 mm
<b>934.906</b>	+10 mm
<b>934.907</b>	+15 mm



CONTAINER  
CONTAINER  
ESTUCHE

**908.926**

Container Instrumental Haste de Úmero  
Container for Humerus Nail Instruments  
Estuche Instrumentales Clavo de Húmero

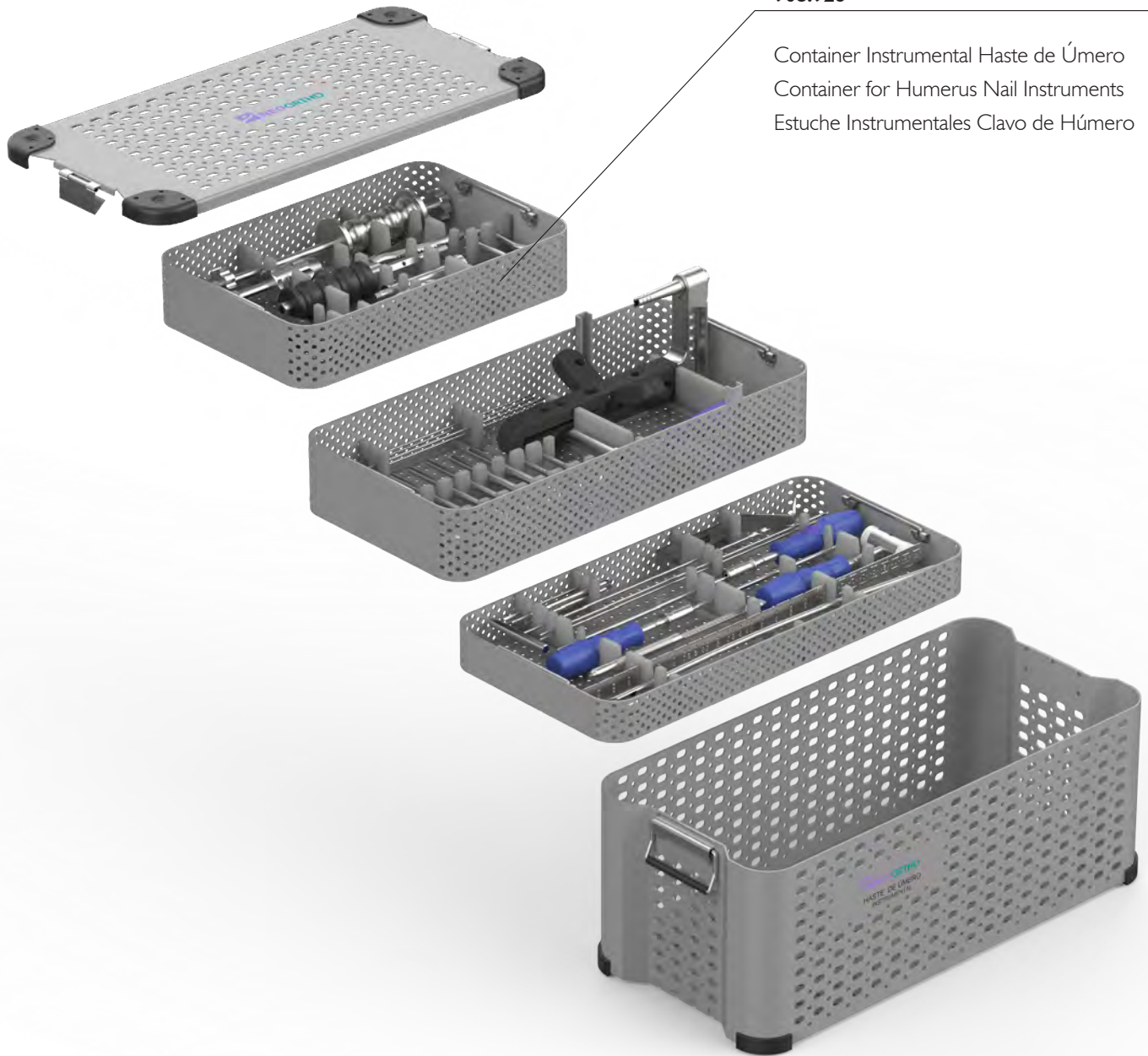

**908.971**

Conjunto do Container com Instrumental  
Container with Instruments Set  
Conjunto del Estuche con Instrumentales

INSTRUMENTAL  
INSTRUMENTS  
INSTRUMENTALES

**930.220**

Guia para Haste de Úmero Universal  
Universal Humeral Nail Guide  
Guía para Clavo de Húmero Universal



RADIOTRASPARENTE (FIBRA DE CARBONO)  
RADIOLUCENT (CARBON FIBER)  
RADIOTRASPARENTE (FIBRA DE CARBONO)

INSTRUMENTAL  
 INSTRUMENTS  
 INSTRUMENTALES



Descrição Description Descripción	Código Code Código	Profundidade Depth Profundidad
Medidor de Profundidade 4.5-6.5 mm		
Depth Measurer 4.5-6.5 mm	<b>908.081</b>	0 - 90 mm
Medidor de Profundidad 4.5-6.5 mm		



Descrição Description Descripción	Código Code Código
Martelo	
Hammer	<b>919.014</b>
Martillo	



Descrição Description Descripción	Código Code Código	Comprimento Length Largo
Escala		
Range Length	<b>930.001</b>	480 mm
Escala de Longitud		



Descrição Description Descripción	Código Code Código
Mandril Jacob	
Jacob's Mandril	<b>930.004</b>
Mandril Jacob	

INSTRUMENTAL  
INSTRUMENTS  
INSTRUMENTALES



Descrição  
Description  
Descripción

Código  
Code  
Código

Perfurador 10 mm

Awl 10 mm

**930.007**

Perfurador 10 mm



Descrição  
Description  
Descripción

Código  
Code  
Código

Pinça Extratora de Fio

Wire Extraction Forceps

**930.020**

Pinza Extractora de Hilo Guía



Descrição  
Description  
Descripción

Código  
Code  
Código

Diâmetro  
Diameter  
Diámetro

Fresa de Abertura

Opening Reamer

**930.022**

Ø6.0 mm

Fresa de Abertura



Descrição  
Description  
Descripción

Código  
Code  
Código

Diâmetro  
Diameter  
Diámetro

Perfurador Curvado  
Canulado

Curved Cannulated  
Awl

**930.027**

Ø10 mm

Perforador Curvado  
Canulado

INSTRUMENTAL  
 INSTRUMENTS  
 INSTRUMENTALES



Descrição Description Descripción	Código Code Código
---	--------------------------

Dispositivo para Alinhamento Interno da Fratura

Internal Fracture Alignment Device **930.071**

Aparato para Alineamiento Interno da Fratura



Descrição Description Descripción	Código Code Código
---	--------------------------

Martelo Escorregador

Sliding Hammer **930.073**

Martillo Deslizante



Descrição Description Descripción	Código Code Código
---	--------------------------

Extrator de Haste Intramedular

Intramedullary Nail Extractor **930.074**

Extractor de Clavo Intramedular



Descrição Description Descripción	Código Code Código	Tamanho Size Tamaño
---	--------------------------	---------------------------

Chave Hexagonal

Hexagonal Wrench **930.083** 5.0 mm

Atornillador Hexagonal

INSTRUMENTAL  
INSTRUMENTS  
INSTRUMENTALES



Descrição  
Description  
Descripción

Código  
Code  
Código

Guia para Martelo

Hammer Guide

**930.084**

Guía p/ Martillo



Descrição  
Description  
Descripción

Código  
Code  
Código

Cânula de Proteção

Protection Cannula

**930.109**

Cánula de Protección



Descrição  
Description  
Descripción

Código  
Code  
Código

Ø x Comprimento x Comprimento Hélice  
Ø x Length x Drill Bit Length  
Ø x Largo x Largo Hélice

Broca

Drill

**930.141**

Ø3.0 x 130 x 14 mm

Broca



Descrição  
Description  
Descripción

Código  
Code  
Código

Profundidade  
Depth  
Profundidad

Medidor de Profundidade

Depth Measurer

**930.143**

20 - 50 mm

Medidor de Profundidad



INSTRUMENTAL  
 INSTRUMENTS  
 INSTRUMENTALES



Descrição Description Descripción	Código Code Código	Tamanho x Comprimento Size x Length Tamaño x Largo
---	--------------------------	--

Chave Star Head

Star Head Wrench

**930.144**

T 15 x 245 mm

Atornillador Star Head



Descrição Description Descripción	Código Code Código
---	--------------------------

Parafuso de Extração de Haste

Nail Extraction Screw

**930.201**

Tornillo de Extracción de Clavo



Descrição Description Descripción	Código Code Código
---	--------------------------

Cânula de Proteção p/ Úmero

Humerus Protection Cannula

**930.210**

Cánula de Protección para Húmero



Descrição Description Descripción	Código Code Código	Diâmetro Diameter Diámetro
---	--------------------------	----------------------------------

Guia de Broca Úmero

Humerus Drill Guide

**930.211**

Ø3.0 mm

Guía de Broca Húmero

INSTRUMENTAL  
INSTRUMENTS  
INSTRUMENTALES



Descrição Description Descripción	Código Code Código	Ø x Comprimento x Comprimento Hélice Ø x Length x Drill Bit Length Ø x Largo x Largo Hélice
Broca		
Drill	<b>930.212</b>	Ø3.0 x 280 x 70 mm
Broca		



Descrição Description Descripción	Código Code Código	Ø x Comprimento x Comprimento Hélice Ø x Length x Drill Bit Length Ø x Largo x Largo Hélice
Broca		
Drill	<b>930.213</b>	Ø2.5 x 280 x 70mm
Broca		



Descrição Description Descripción	Código Code Código	Diâmetro Diameter Diámetro
Guia de Broca Úmero		
Humerus Drill Guide	<b>930.214</b>	Ø2.5 mm
Guía de Broca Húmero		



Descrição Description Descripción	Código Code Código
Trocar de Úmero	
Humerus Trocar	<b>930.215</b>
Trocar de Húmero	

INSTRUMENTAL  
 INSTRUMENTS  
 INSTRUMENTALES



Descrição Description Descripción	Código Code Código
---	--------------------------

Medidor Parafusos Haste de Úmero

Humerus Nail Screw Measurer **930.216**

Medidor de Tornillo Clavo de Húmero



Descrição Description Descripción	Código Code Código
---	--------------------------

Parafuso de Inserção p/ Haste de Úmero

Insertion Screw for Humerus Nail **930.223**

Tornillo de Inserción p/ Clavo de Húmero



Descrição Description Descripción	Código Code Código
---	--------------------------

Pino Chave

Wrench Pin **930.266**

Perno Atomillador



Descrição Description Descripción	Código Code Código	Ø x Comprimento Ø x Length Ø x Largo
---	--------------------------	--

Fio Guia

Guide Wire **930.343** Ø3.2 x 450 mm

Hilo Guía

INSTRUMENTAL  
INSTRUMENTS  
INSTRUMENTALES



Descrição Description Descripción	Código Code Código
---	--------------------------

Fio Guia HIU	
HIU Guide Wire	<b>930.381</b>
Hilo Guía HIU	



Descrição Description Descripción	Código Code Código
---	--------------------------

Fio Guia Olivado HIU	
HIU Olive Guide Wire	<b>930.382</b>
Hilo Guía Olivado HIU	



Descrição Description Descripción	Código Code Código	Diâmetro Diameter Diámetro
---	--------------------------	----------------------------------

Fresa de Entrada		
Opening Reamer	<b>930.389</b>	Ø10 mm
Fresa de Entrada		



Descrição Description Descripción	Código Code Código
---	--------------------------

Punho Reto AO	
AO Straight Handle	<b>951.817</b>
Mango Recta AO	



**HASTE FLEXÍVEL**  
**FLEXIBLE NAIL**  
**CLAVO FLEXIBLE**

CONTAINER  
CONTAINER  
ESTUCHES

**908.902**

Container para Hastes Flexíveis  
Flexible Nail Container  
Estuche para Clavo Flexible

Ø1.0 - 1.2 - 1.4 - 1.5 - 2.0 - 2.5 - 3.0 - 3.5 - 4.0 - 4.5 mm

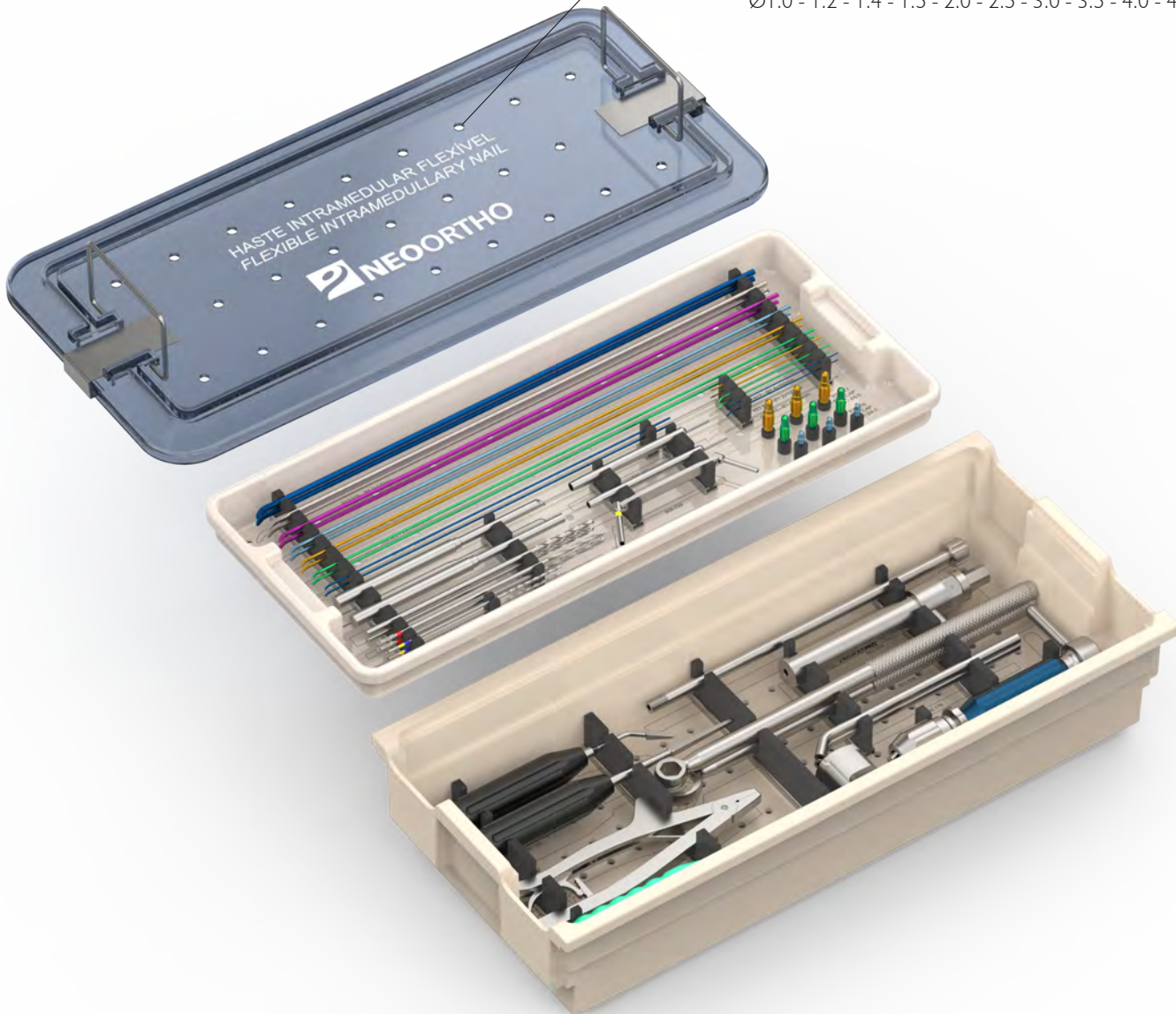

**908.035**

Conjunto do Container com Instrumental e Implantes  
Container with Instrumental and Implants Set  
Conjunto del Estuche con Instrumentales e Implantes



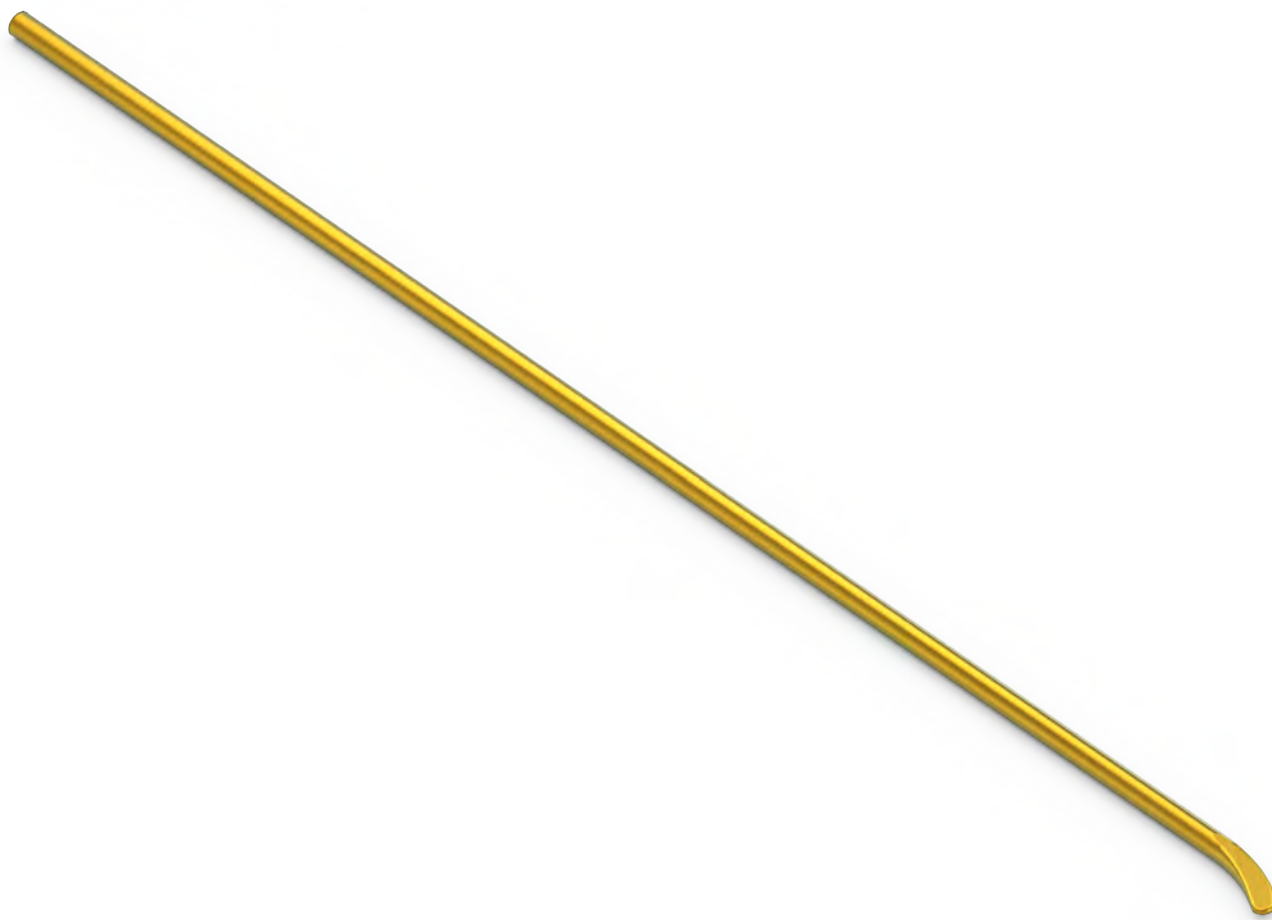

HASTE INTRAMEDULAR FLEXÍVEL  
FLEXIBLE INTRAMEDULLARY NAIL  
CLAVO INTRAMEDULAR FLEXIBLE



Código Code Código	Diâmetro Diameter Diámetro	Comprimento Length Largo	Cor Color Color
<b>933.915</b>	Ø1.0	100 mm	Blue
<b>933.916</b>	Ø1.2	100 mm	Green
<b>933.917</b>	Ø1.4	100 mm	Yellow
<b>933.920</b>	Ø1.5	300 mm	Blue
<b>933.921</b>	Ø2.0	440 mm	Green
<b>933.922</b>	Ø2.5	440 mm	Yellow
<b>933.923</b>	Ø3.0	440 mm	Light Blue
<b>933.924</b>	Ø3.5	440 mm	Magenta
<b>933.925</b>	Ø4.0	440 mm	Grey
<b>933.926</b>	Ø4.5	440 mm	Blue

END CAP  
END CAP  
END CAP



Código Code Código	Diâmetro Diameter Diámetro	Cor Color Color
<b>932.515</b>	Ø1.5 - Ø2.5 mm	
<b>932.516</b>	Ø3.0 - Ø4.0 mm	
<b>932.517</b>	Ø4.5 - Ø5.0 mm	

INSTRUMENTAL  
INSTRUMENTS  
INSTRUMENTALES



Descrição Description Descripción	Código Code Código	Ø x Comprimento x Comprimento Hélice Ø x Length x Drill Bit Length Ø x Largo x Largo Hélice
---	--------------------------	---

Broca

Drill Bit **908.013** Ø4.5 x 195 x 51 mm

Broca



Descrição Description Descripción	Código Code Código	Ø x Comprimento x Comprimento Hélice Ø x Length x Drill Bit Length Ø x Largo x Largo Hélice
---	--------------------------	---

Broca

Drill Bit **908.014** Ø3.5 x 195 x 50 mm

Broca



Descrição Description Descripción	Código Code Código	Diâmetro Diameter Diámetro
---	--------------------------	----------------------------------

Guia de Broca Duplo

Double Drill Bit Guide **908.059** Ø3.5 - 2.5 mm

Guía de Broca Doble



Descrição Description Descripción	Código Code Código	Ø x Comprimento x Comprimento Hélice Ø x Length x Drill Bit Length Ø x Largo x Largo Hélice
---	--------------------------	---

Broca

Drill Bit **919.003** Ø2.5 x 150 x 50 mm

Broca

INSTRUMENTAL  
INSTRUMENTS  
INSTRUMENTALES



Descrição  
Description  
Descripción

Código  
Code  
Código

Cortador Curvo

Curved Cutter

**930.164**

Cortador Curvo



Descrição  
Description  
Descripción

Código  
Code  
Código

Cortador Reto

Straight Cutter

**930.165**

Cortador Recto



Descrição  
Description  
Descripción

Código  
Code  
Código

Martelo Combinado

Combined Hammer

**930.166**

Martillo Combinado



Descrição  
Description  
Descripción

Código  
Code  
Código

Alicate Extrator

Extractor Pliers

**930.171**

Alicate Extrator

INSTRUMENTAL  
 INSTRUMENTS  
 INSTRUMENTALES



Descrição Description Descripción	Código Code Código
---	--------------------------

Guia de Impacção

Impacting Guide

**930.172**

Guía de Impactador



Descrição Description Descripción	Código Code Código
---	--------------------------

Impactor Biselado

Beveled Impactor

**930.173**

Impactador Biselado



Descrição Description Descripción	Código Code Código
---	--------------------------

Impactor Reto

Straight Impactor

**930.174**

Impactador Recto



Descrição Description Descripción	Código Code Código
---	--------------------------

Insertor de Haste

Nail Inserter

**930.175**

Insertador de Clavo

INSTRUMENTAL  
INSTRUMENTS  
INSTRUMENTALES



Descrição Description Descripción	Código Code Código
---	--------------------------

Dobrador de Haste  
Nail Bender **930.176**  
Conformador de Clavo



Descrição Description Descripción	Código Code Código	Diâmetro Diameter Diámetro
---	--------------------------	----------------------------------

Chave de Parafuso  
Screw Wrench **930.179** Ø3.5 mm  
Atornillador de Tornillo



Descrição Description Descripción	Código Code Código	Diâmetro Diameter Diámetro
---	--------------------------	----------------------------------

Chave de Parafuso  
Screw Wrench **930.192** Ø5.0 mm  
Atornillador de Tornillo



Descrição Description Descripción	Código Code Código
---	--------------------------

Cisalhador  
Shearer **952.004**  
Esquilador



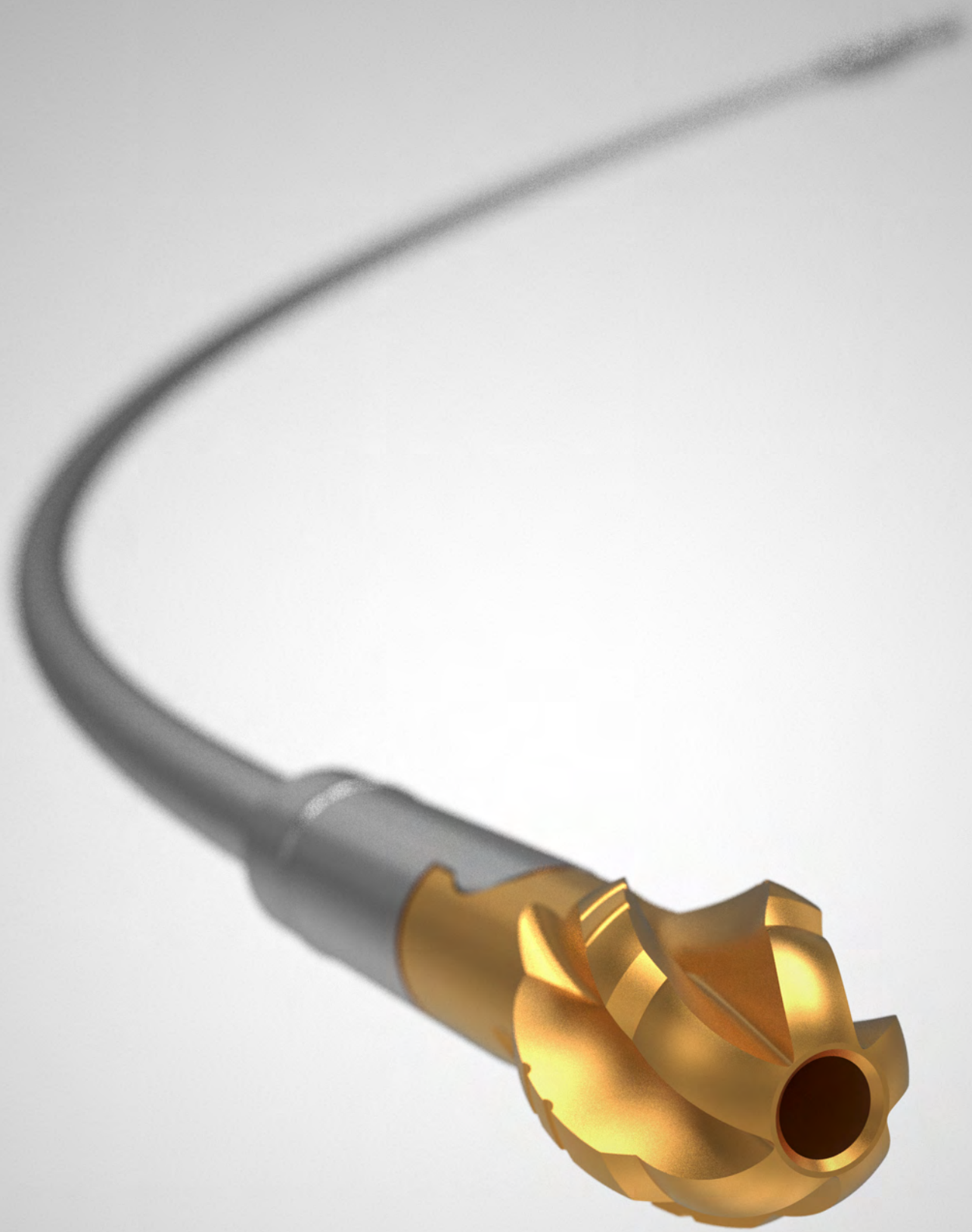

**FRESAS**  
**REAMERS**  
**REAMERS**

FRESA MODULAR (TÍBIA, FÊMUR e HTF)  
 MODULAR REAMER (TIBIA, FEMUR and TROCHANTERIC FEMORAL)  
 REAMER MODULAR (TIBIA, FÉMUR y TROCANTÉRICO FEMORAL)

**908.984**

Container Fresa Modular  
 Container for Modular Reamer  
 Estuche Fresa Modular

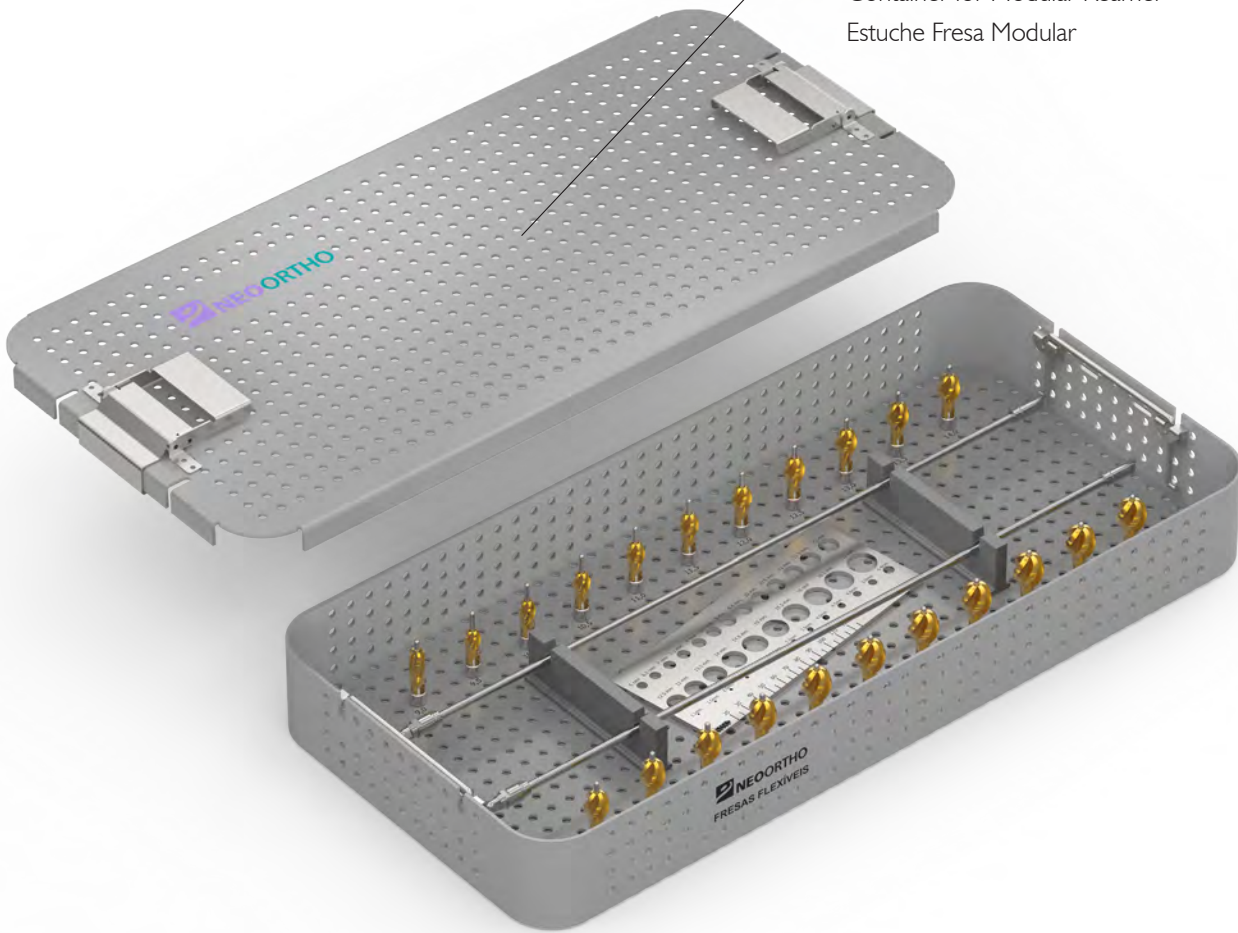

FRESA MODULAR MODULAR REAMER FRESA MODULAR	Diâmetro Diameter Diámetro
<b>930.031</b>	Ø9.0 mm
<b>930.032</b>	Ø9.5 mm
<b>930.033</b>	Ø10.0 mm
<b>930.034</b>	Ø10.5 mm
<b>930.035</b>	Ø11.0 mm
<b>930.036</b>	Ø11.5 mm

FRESA MODULAR MODULAR REAMER FRESA MODULAR	Diâmetro Diameter Diámetro
<b>930.037</b>	Ø12.0 mm
<b>930.038</b>	Ø12.5 mm
<b>930.039</b>	Ø13.0 mm
<b>930.040</b>	Ø13.5 mm
<b>930.041</b>	Ø14.0 mm
<b>930.042</b>	Ø14.5 mm

FRESA MODULAR MODULAR REAMER FRESA MODULAR	Diâmetro Diameter Diámetro
<b>930.043</b>	Ø15.0 mm
<b>930.047</b>	Ø15.5 mm
<b>930.048</b>	Ø16.0 mm
<b>930.049</b>	Ø16.5 mm
<b>930.181</b>	Ø17.0 mm
<b>930.182</b>	Ø17.5 mm

EIXO FLEXÍVEL FLEXIBLE SHAFT EJE FLEXIBLE	Ø x Comprimento Ø x Length Ø x Largo
<b>930.111</b>	Ø5.0 mm x 470 mm

TEMPLATE P/ FRESAS REAMER TEMPLATE TEMPLATE PARA FRESA
<b>930.002</b>



**930.064**

Conjunto do Container com Instrumental  
 Container with Instruments Set  
 Conjunto del Estuche con Instrumentales

FRESA FLEXÍVEL MONOBLOCO (TÍBIA, FÊMUR e HTF)  
MONO-BLOCK FLEXIBLE REAMER (TIBIA, FEMUR and TROCHANTERIC FEMORAL)  
REAMER FLEXIBLE MONO-BLOQUE (TIBIA, FÊMUR y TROCANTÉRICO FEMORAL)

**908.917**

Container Fresa Monobloco  
Container for Mono-Block Reamer  
Estuche Fresa Mono-Bloque

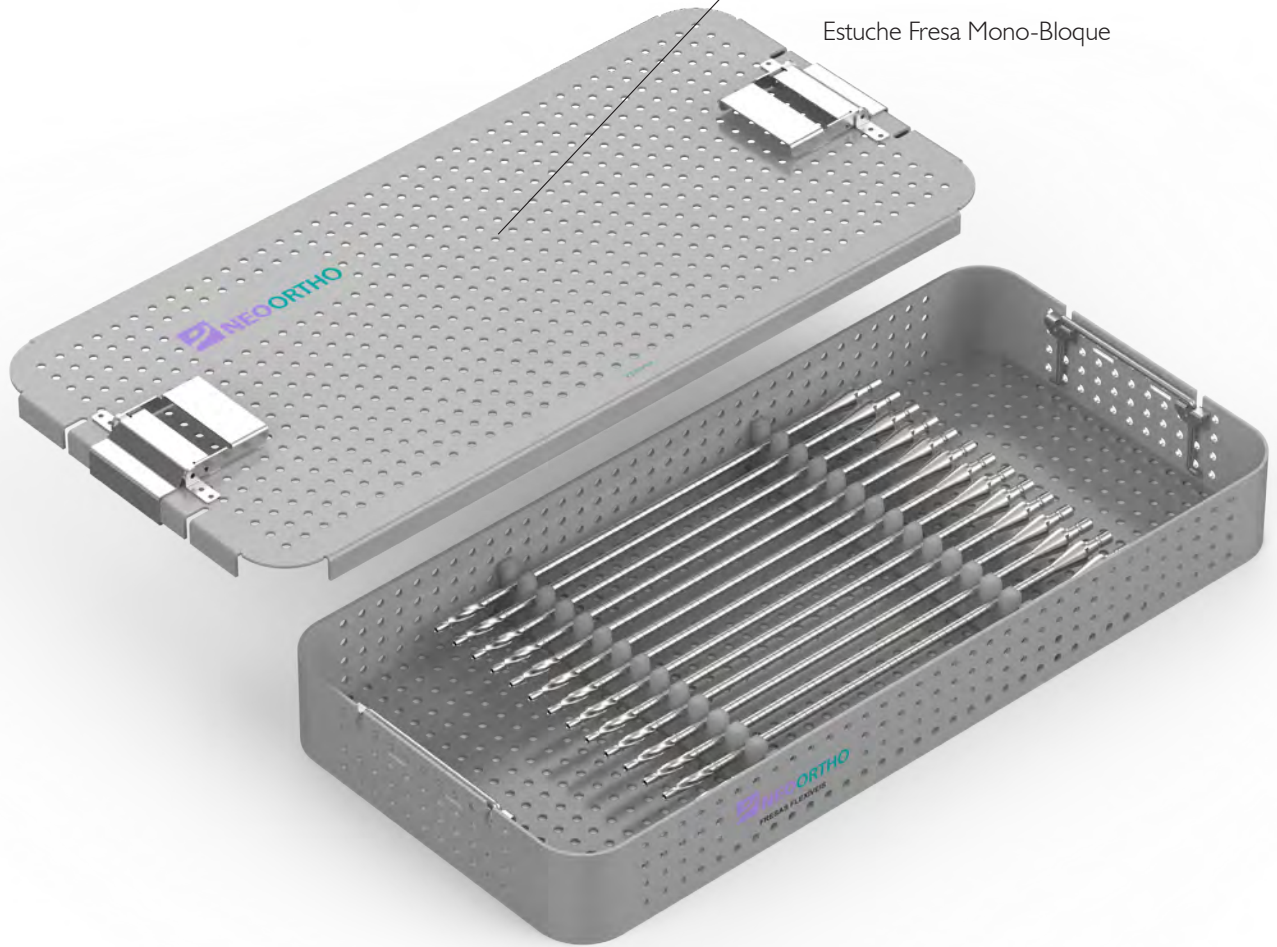

FRESA MONOBLOCO MONO-BLOCK REAMER REAMER MONO-BLOQUE	Diâmetro Diameter Diámetro
<b>930.378</b>	Ø9.0 mm
<b>930.379</b>	Ø9.5 mm
<b>930.380</b>	Ø10.0 mm
<b>930.383</b>	Ø10.5 mm
<b>930.384</b>	Ø11.0 mm
<b>930.385</b>	Ø11.5 mm

FRESA MONOBLOCO MONO-BLOCK REAMER REAMER MONO-BLOQUE	Diâmetro Diameter Diámetro
<b>930.386</b>	Ø12.0 mm
<b>930.387</b>	Ø12.5 mm
<b>930.388</b>	Ø13.0 mm
<b>930.390</b>	Ø13.5 mm
<b>930.391</b>	Ø14.0 mm
<b>930.392</b>	Ø14.5 mm

FRESA MONOBLOCO MONO-BLOCK REAMER REAMER MONO-BLOQUE	Diâmetro Diameter Diámetro
<b>930.393</b>	Ø15.0 mm
<b>930.394</b>	Ø15.5 mm
<b>930.395</b>	Ø16.0 mm
<b>930.396</b>	Ø16.5 mm

**930.960**

Conjunto do Container com Instrumental  
Container with Instruments Set  
Conjunto del Estuche con Instrumentales



FRESA FLEXÍVEL MONOBLOCO (ÚMERO)  
 MONO-BLOCK FLEXIBLE REAMER (HUMERUS)  
 REAMER FLEXIBLE MONO-BLOQUE (HÚMERO)

**908.917**

Container Fresa Monobloco  
 Container for Mono-Block Reamer  
 Estuche Fresa Mono-Bloque

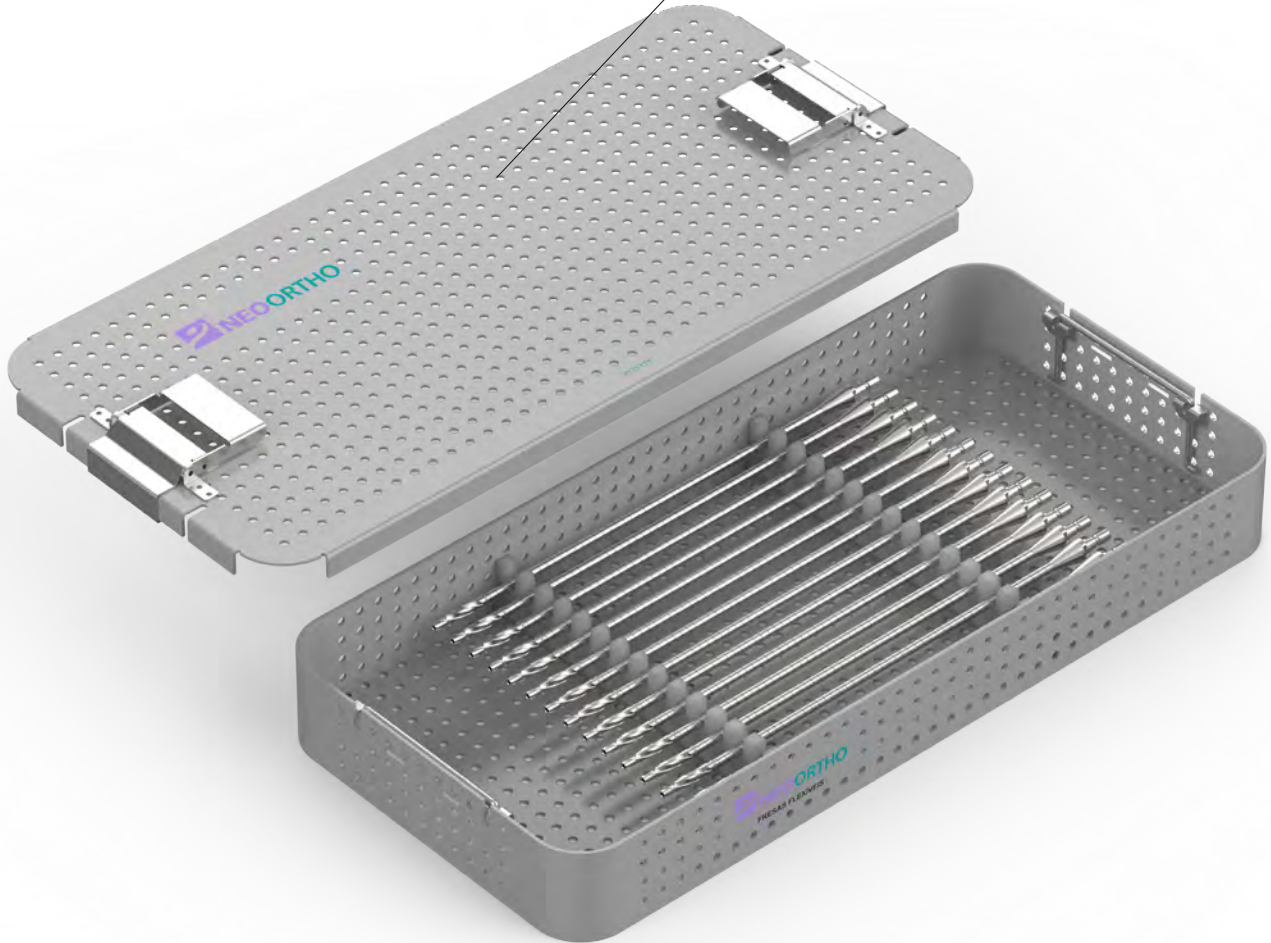

FRESA MONOBLOCO MONO-BLOCK REAMER REAMER MONO-BLOQUE	Diâmetro Diameter Diámetro
<b>930.372</b>	Ø6.0 mm
<b>930.373</b>	Ø6.5 mm
<b>930.374</b>	Ø7.0 mm
<b>930.375</b>	Ø7.5 mm
<b>930.376</b>	Ø8.0 mm

FRESA MONOBLOCO MONO-BLOCK REAMER REAMER MONO-BLOQUE	Diâmetro Diameter Diámetro
<b>930.377</b>	Ø8.5 mm
<b>930.378</b>	Ø9.0 mm
<b>930.379</b>	Ø9.5 mm
<b>930.380</b>	Ø10.0 mm
<b>930.383</b>	Ø10.5 mm

FRESA MONOBLOCO MONO-BLOCK REAMER REAMER MONO-BLOQUE	Diâmetro Diameter Diámetro
<b>930.384</b>	Ø11.0 mm
<b>930.385</b>	Ø11.5 mm
<b>930.386</b>	Ø12.0 mm
<b>930.387</b>	Ø12.5 mm
<b>930.388</b>	Ø13.0 mm

**930.950**

Conjunto do Container com Instrumental  
 Container with Instruments Set  
 Conjunto del Estuches con Instrumentales



**MINI E MICRO FRAGMENTOS**  
**MINI AND MICRO FRAGMENTS**  
**MINI Y MICRO FRAGMENTOS**



CONTAINER  
CONTAINER  
ESTUCHE

**908.908**

Container Mini e Micro Fragmentos  
Container for Mini and Micro Fragment  
Estuche Mini y Micro Fragmentos

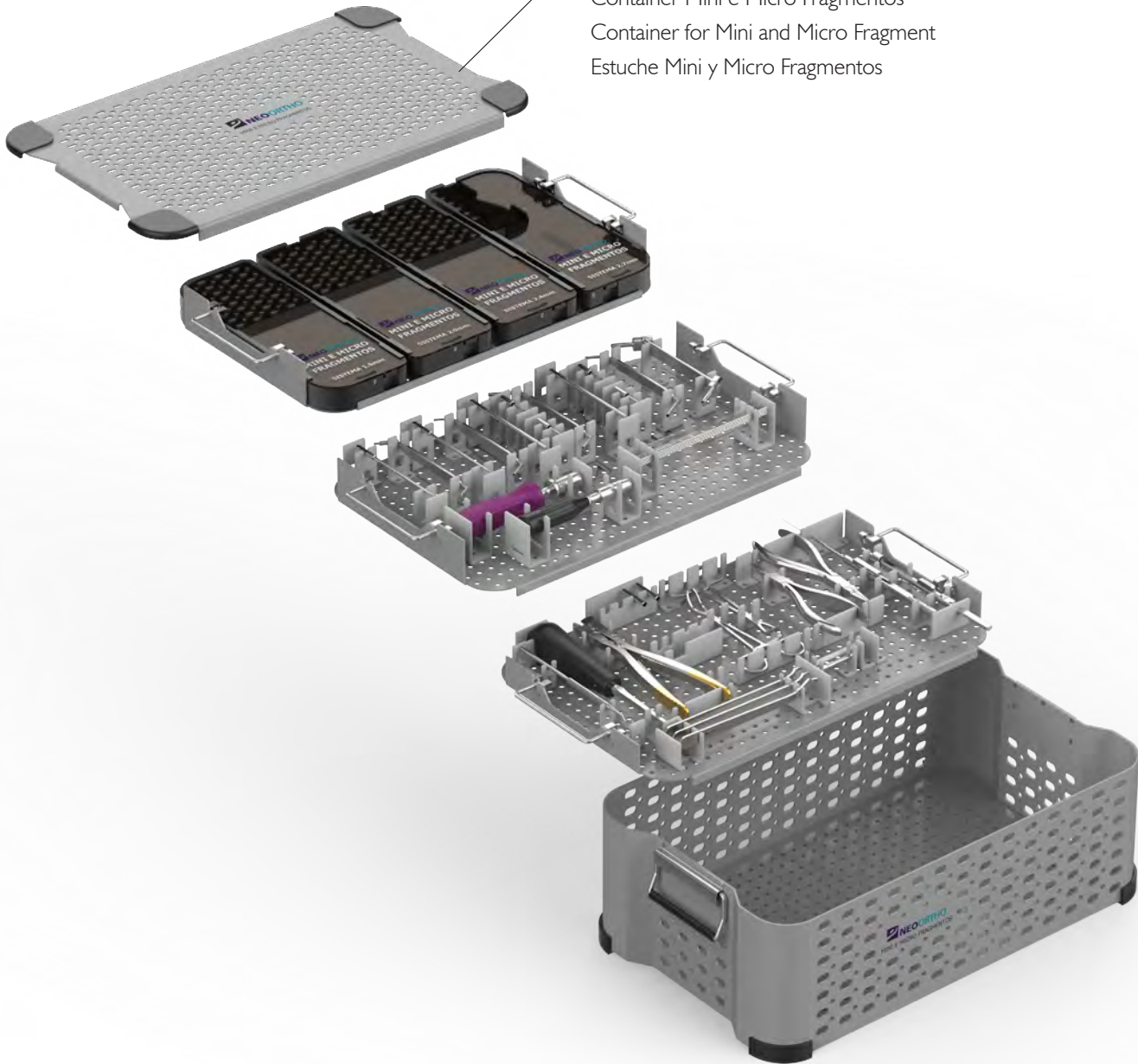

**908.958**

Conjunto do Container com Implantes e Instrumental  
Container with Instruments and Implants Set  
Conjunto del Estuche con Implantes y Instrumentales



PLACA T I.5  
 I.5 T PLATE  
 PLACA T I.5



Código Code Código	Furos Hole Agujeros	Comp. Length Largo
<b>900.921</b>	03	34 mm
<b>900.922</b>	04	34 mm

PLACA Y I.5  
 I.5 Y PLATE  
 PLACA Y I.5



Código Code Código	Furos Hole Agujeros	Comp. Length Largo
<b>900.923</b>	03	35 mm
<b>900.924</b>	04	36 mm

PLACA RETA I.5  
 I.5 STRAIGHT PLATE  
 PLACA RECTA I.5



Código Code Código	Furos Hole Agujeros	Comp. Length Largo
<b>900.925</b>	06	22 mm
<b>900.927</b>	08	30 mm
<b>900.929</b>	10	38 mm
<b>900.931</b>	12	45 mm
<b>900.933</b>	14	53 mm

PLACA X 1.5  
1.5 X PLATE  
PLACA X 1.5



PEQUENA  
SMALL  
PEQUEÑA

Código Code Código	Comp. Length Largo
<b>902.589</b>	11 mm

GRANDE  
LARGE  
GRANDE

Código Code Código	Comp. Length Largo
<b>902.590</b>	14 mm

PLACA L 90° 1.5  
1.5 90° L PLATE  
PLACA L 90° 1.5



DIREITA  
RIGHT  
DERECHA

Código Code Código	Furos Hole Agujeros	Comp. Length Largo
<b>902.597</b>	02	06 mm
<b>902.599</b>	03	17 mm
<b>902.601</b>	04	21 mm

ESQUERDA  
LEFT  
IZQUIERDA

Código Code Código	Furos Hole Agujeros	Comp. Length Largo
<b>902.598</b>	02	06 mm
<b>902.600</b>	03	17 mm
<b>902.602</b>	04	21 mm

PLACA L 110° 1.5  
1.5 110° L PLATE  
PLACA 110° L 1.5



DIREITA  
RIGHT  
DERECHA

Código Code Código	Furos Hole Agujeros	Comp. Length Largo
<b>902.615</b>	02	07 mm
<b>902.617</b>	03	18 mm
<b>902.619</b>	04	22 mm

ESQUERDA  
LEFT  
IZQUIERDA

Código Code Código	Furos Hole Agujeros	Comp. Length Largo
<b>902.616</b>	02	07 mm
<b>902.618</b>	03	18 mm
<b>902.620</b>	04	22 mm

PLACA RETANGULAR OBLÍQUA 1.5  
 I.5 OBLIQUE RECTANGULAR PLATE  
 PLACA RECTANGULAR OBLICUA 1.5

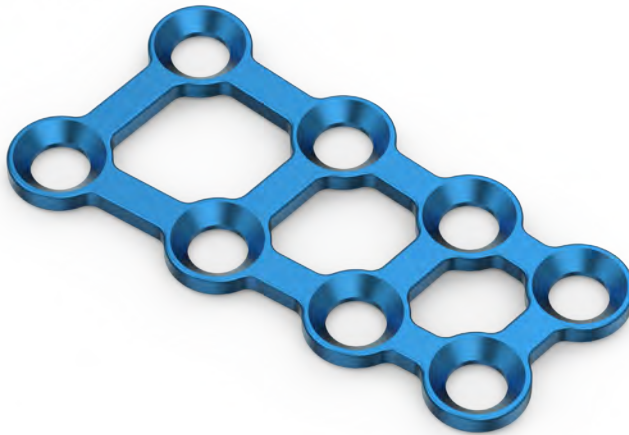

DIREITA  
 RIGHT  
 DERECHA

Código Code Código	Comp. Length Largo
<b>900.935</b>	18 mm

ESQUERDA  
 LEFT  
 IZQUIERDA

Código Code Código	Comp. Length Largo
<b>900.936</b>	18 mm

PLACA CONDILAR 1.5  
 I.5 CONDYLAR PLATE  
 PLACA CONDILAR 1.5



DIREITA  
 RIGHT  
 DERECHA

Código Code Código	Comp. Length Largo
<b>900.938</b>	35 mm

ESQUERDA  
 LEFT  
 IZQUIERDA

Código Code Código	Comp. Length Largo
<b>900.937</b>	35 mm

PARAFUSO CORTICAL STANDARD AUTORROSCANTE Ø1.5 mm  
 Ø1.5 mm SELF TAPPING STANDARD CORTICAL SCREW  
 TORNILLO CORTICAL STANDARD AUTORROSCANTE Ø1.5 mm



Código Code Código	Comp. Length Largo
<b>923.001</b>	2.5 mm
<b>923.002</b>	3.5 mm
<b>923.003</b>	4 mm
<b>923.004</b>	5 mm
<b>923.005</b>	6 mm
<b>923.006</b>	7 mm
<b>923.007</b>	8 mm
<b>923.008</b>	9 mm
<b>903.238</b>	10 mm
<b>923.009</b>	11 mm
<b>903.240</b>	12 mm
<b>923.010</b>	13 mm
<b>903.242</b>	14 mm
<b>903.243</b>	15 mm

Código Code Código	Comp. Length Largo
<b>923.016</b>	16 mm
<b>903.245</b>	17 mm
<b>903.246</b>	18 mm
<b>903.247</b>	20 mm
<b>903.248</b>	22 mm
<b>903.249</b>	24 mm
<b>903.250</b>	26 mm
<b>903.251</b>	28 mm
<b>903.252</b>	30 mm
<b>903.253</b>	32 mm
<b>903.254</b>	34 mm
<b>903.255</b>	36 mm
<b>903.256</b>	38 mm
<b>903.257</b>	40 mm

PARAFUSO CORTICAL STANDARD AUTORROSCANTE EMERGÊNCIA Ø1.8 mm  
 Ø1.8 mm EMERGENCY SELF TAPPING STANDARD CORTICAL SCREW  
 TORNILLO CORTICAL STANDARD AUTORROSCANTE EMERGENCIA Ø1.8 mm



Código Code Código	Comp. Length Largo
<b>923.012</b>	3.5 mm
<b>923.013</b>	5 mm
<b>923.014</b>	7 mm
<b>923.015</b>	6 mm

PLACA T 2.0  
 2.0 T PLATE  
 PLACA T 2.0



Código Code Código	Furos Hole Agujeros	Comp. Length Largo
<b>900.940</b>	3	44 mm
<b>900.941</b>	4	44 mm

PLACA Y 2.0  
 2.0 Y PLATE  
 PLACA Y 2.0



Código Code Código	Furos Hole Agujeros	Comp. Length Largo
<b>900.942</b>	3	46 mm
<b>900.943</b>	4	47 mm

PLACA RETA 2.0  
 2.0 STRAIGHT PLATE  
 PLACA RECTA 2.0



Código Code Código	Furos Hole Agujeros	Comp. Length Largo
<b>900.944</b>	6	29 mm
<b>900.946</b>	8	39 mm
<b>900.948</b>	10	49 mm
<b>900.950</b>	12	59 mm
<b>900.952</b>	14	69 mm
<b>900.954</b>	16	79 mm

PLACA X 2.0  
2.0 X PLATE  
PLACA X 2.0



PEQUENA  
SMALL  
PEQUEÑA

Código Code Código	Comp. Length Largo
--------------------------	--------------------------

<b>902.591</b>	15 mm
----------------	-------

GRANDE  
LARGE  
GRANDE

Código Code Código	Comp. Length Largo
--------------------------	--------------------------

<b>902.592</b>	18 mm
----------------	-------

PLACA L 90° 2.0  
2.0 90° L PLATE  
PLACA L 90° 2.0



DIREITA  
RIGHT  
DERECHA

Código Code Código	Furos Hole Agujeros	Comp. Length Largo
--------------------------	---------------------------	--------------------------

<b>902.603</b>	02	17 mm
<b>902.605</b>	03	22 mm
<b>902.607</b>	04	27 mm

ESQUERDA  
LEFT  
IZQUIERDA

Código Code Código	Furos Hole Agujeros	Comp. Length Largo
--------------------------	---------------------------	--------------------------

<b>902.604</b>	02	17 mm
<b>902.606</b>	03	22 mm
<b>902.608</b>	04	27 mm

PLACA L 110° 2.0  
2.0 110° L PLATE  
PLACA 110° L 2.0



DIREITA  
RIGHT  
DERECHA

Código Code Código	Furos Hole Agujeros	Comp. Length Largo
--------------------------	---------------------------	--------------------------

<b>902.621</b>	02	18 mm
<b>902.623</b>	03	23 mm
<b>902.625</b>	04	28 mm

ESQUERDA  
LEFT  
IZQUIERDA

Código Code Código	Furos Hole Agujeros	Comp. Length Largo
--------------------------	---------------------------	--------------------------

<b>902.622</b>	02	18 mm
<b>902.624</b>	03	23 mm
<b>902.626</b>	04	28 mm



PLACA RETA 2.0 BC  
 BC 2.0 STRAIGHT PLATE  
 PLACA RECTA 2.0 BC

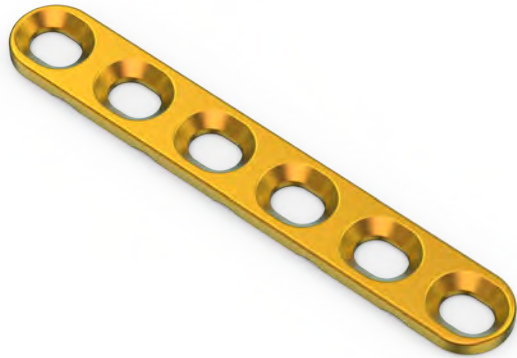

Código Code Código	Furos Hole Agujeros	Comp. Length Largo
<b>900.945</b>	06	29 mm
<b>900.947</b>	08	39 mm
<b>900.949</b>	10	49 mm
<b>900.951</b>	12	59 mm
<b>900.953</b>	14	69 mm
<b>900.955</b>	16	79 mm

PLACA CONDILAR 2.0  
 2.0 CONDYLAR PLATE  
 PLACA CONDILAR 2.0



DIREITA  
 RIGHT  
 DERECHA

Código Code Código	Comp. Length Largo
<b>900.959</b>	47 mm

ESQUERDA  
 LEFT  
 IZQUIERDA

Código Code Código	Comp. Length Largo
<b>900.958</b>	47 mm

PARAFUSO CORTICAL STANDARD AUTORROSCANTE Ø2.0 mm  
 Ø2.0 mm SELF TAPPING STANDARD CORTICAL SCREW  
 TORNILLO CORTICAL STANDARD AUTORROSCANTE Ø2.0 mm

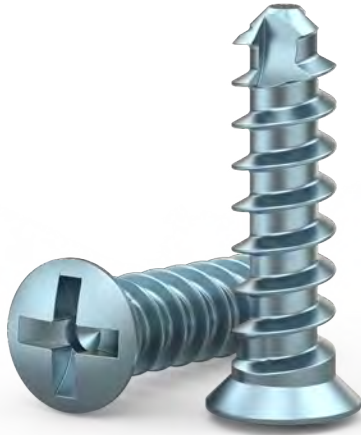

Código Code Código	Comp. Length Largo
<b>903.290</b>	04 mm
<b>903.291</b>	05 mm
<b>924.017</b>	06 mm
<b>924.003</b>	07 mm
<b>924.018</b>	08 mm
<b>924.004</b>	09 mm
<b>903.296</b>	10 mm
<b>924.005</b>	11 mm
<b>903.298</b>	12 mm
<b>924.006</b>	13 mm
<b>903.300</b>	14 mm
<b>903.301</b>	15 mm
<b>903.302</b>	16 mm
<b>903.303</b>	17 mm

Código Code Código	Comp. Length Largo
<b>903.304</b>	18 mm
<b>903.305</b>	19 mm
<b>903.306</b>	20 mm
<b>903.307</b>	22 mm
<b>903.308</b>	24 mm
<b>903.309</b>	26 mm
<b>903.310</b>	28 mm
<b>903.311</b>	30 mm
<b>903.312</b>	32 mm
<b>903.313</b>	34 mm
<b>903.314</b>	36 mm
<b>903.315</b>	38 mm
<b>903.316</b>	40 mm

PARAFUSO CORTICAL STANDARD AUTORROSCANTE EMERGÊNCIA Ø2.3 mm  
 Ø2.3 mm EMERGENCY SELF TAPPING STANDARD CORTICAL SCREW  
 TORNILLO CORTICAL STANDARD AUTORROSCANTE EMERGENCIA Ø2.3mm



Código Code Código	Comp. Length Largo
<b>924.013</b>	05 mm
<b>924.014</b>	07 mm
<b>924.015</b>	09 mm
<b>924.016</b>	11 mm

PLACA T 2.4  
 2.4 T PLATE  
 PLACA T 2.4



Código Code Código	Furos Hole Agujeros	Comp. Length Largo
<b>900.961</b>	03	62 mm
<b>900.962</b>	04	62 mm

PLACA Y 2.4  
 2.4 Y PLATE  
 PLACA Y 2.4



Código Code Código	Furos Hole Agujeros	Comp. Length Largo
<b>900.963</b>	03	65 mm
<b>900.964</b>	04	66 mm

PLACA RETA 2.4  
 2.4 STRAIGHT PLATE  
 PLACA RECTA 2.4



Código Code Código	Furos Hole Agujeros	Comp. Length Largo
<b>900.965</b>	06	41 mm
<b>900.967</b>	08	55 mm
<b>900.969</b>	10	69 mm
<b>900.971</b>	12	83 mm
<b>900.973</b>	14	97 mm
<b>900.975</b>	16	111 mm

PLACA RETA 2.4 BC  
 BC 2.4 STRAIGHT PLATE  
 PLACA RECTA 2.4 BC

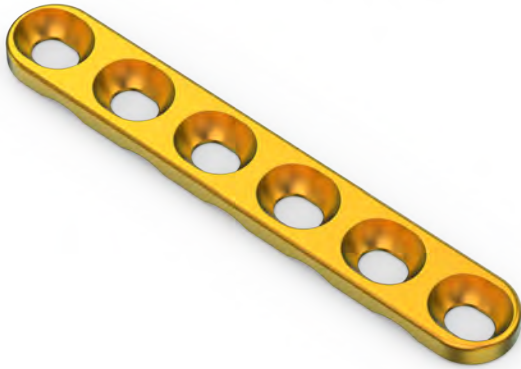

Código Code Código	Furos Hole Agujeros	Comp. Length Largo
<b>900.966</b>	6	41 mm
<b>900.968</b>	8	55 mm
<b>900.970</b>	10	69 mm
<b>900.972</b>	12	83 mm
<b>900.974</b>	14	97 mm
<b>900.976</b>	16	111 mm

PLACA CONDILAR CABEÇA BLOQUEADA 2.4  
 2.4 LOCKING HEAD CONDYLAR PLATE  
 PLACA CONDILAR CABEZA BLOQUEADA 2.4

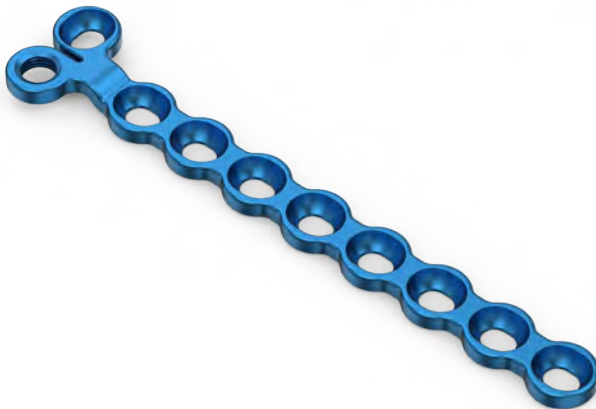

DIREITA  
 RIGHT  
 DERECHA

Código Code Código	Comp. Length Largo
<b>900.978</b>	65 mm

ESQUERDA  
 LEFT  
 IZQUIERDA

Código Code Código	Comp. Length Largo
<b>900.977</b>	65 mm

PARAFUSO CORTICAL STANDARD STAR HEAD Ø2.4 mm  
Ø2.4 mm STAR HEAD STANDARD CORTICAL SCREW  
TORNILLO CORTICAL STANDARD STAR HEAD Ø2.4 mm



Código Code Código	Comp. Length Largo
<b>903.380</b>	05 mm
<b>903.381</b>	06 mm
<b>903.382</b>	07 mm
<b>903.383</b>	08 mm
<b>903.384</b>	09 mm
<b>903.385</b>	10 mm
<b>903.386</b>	11 mm
<b>903.387</b>	12 mm
<b>903.388</b>	13 mm
<b>903.389</b>	14 mm
<b>903.390</b>	15 mm
<b>903.391</b>	16 mm
<b>903.392</b>	17 mm

Código Code Código	Comp. Length Largo
<b>903.393</b>	18 mm
<b>903.394</b>	20 mm
<b>903.395</b>	22 mm
<b>903.396</b>	24 mm
<b>903.397</b>	26 mm
<b>903.398</b>	28 mm
<b>903.399</b>	30 mm
<b>903.400</b>	32 mm
<b>903.401</b>	34 mm
<b>903.402</b>	36 mm
<b>903.403</b>	38 mm
<b>903.404</b>	40 mm

PARAFUSO CORTICAL LOCKING STAR HEAD Ø2.4 mm  
Ø2.4 mm STAR HEAD LOCKING CORTICAL SCREW  
TORNILLO CORTICAL LOCKING STAR HEAD Ø2.4 mm



Código Code Código	Comp. Length Largo
<b>901.400</b>	05 mm
<b>901.401</b>	06 mm
<b>901.402</b>	07 mm
<b>901.403</b>	08 mm
<b>901.404</b>	09 mm
<b>901.405</b>	10 mm
<b>901.406</b>	11 mm
<b>901.407</b>	12 mm
<b>901.408</b>	13 mm
<b>901.409</b>	14 mm
<b>901.410</b>	15 mm
<b>901.411</b>	16 mm
<b>901.412</b>	17 mm

Código Code Código	Comp. Length Largo
<b>901.413</b>	18 mm
<b>901.414</b>	20 mm
<b>901.415</b>	22 mm
<b>901.416</b>	24 mm
<b>901.417</b>	26 mm
<b>901.418</b>	28 mm
<b>901.419</b>	30 mm
<b>901.420</b>	32 mm
<b>901.421</b>	34 mm
<b>901.422</b>	36 mm
<b>901.423</b>	38 mm
<b>901.424</b>	40 mm

PARAFUSO DE INSERÇÃO STAR HEAD Ø2.4 mm  
Ø2.4 mm STAR HEAD SCREW OF INSERTION  
TORNILLO DE INSERCIÓN STAR HEAD Ø2.4 mm

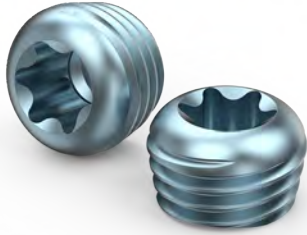

Código  
Code  
Código

**901.502**



PLACA T 2.7  
 2.7 T PLATE  
 PLACA T 2.7



Código Code Código	Furos Hole Agujeros	Comp. Length Largo
<b>900.979</b>	03	28 mm
<b>900.980</b>	04	35 mm

PLACA Y 2.7  
 2.7 Y PLATE  
 PLACA Y 2.7



Código Code Código	Furos Hole Agujeros	Comp. Length Largo
<b>900.981</b>	03	32 mm
<b>900.982</b>	04	39 mm

PLACA RETA 2.7  
 2.7 STRAIGHT PLATE  
 PLACA RECTA 2.7



Código Code Código	Furos Hole Agujeros	Comp. Length Largo
<b>900.983</b>	04	28 mm
<b>900.984</b>	05	35 mm
<b>900.985</b>	06	42 mm
<b>900.986</b>	07	49 mm
<b>900.987</b>	08	56 mm
<b>900.988</b>	09	63 mm
<b>900.989</b>	10	70 mm
<b>900.990</b>	12	84 mm
<b>900.991</b>	14	98 mm

PLACA RECONSTRUÇÃO 2.7  
 2.7 RECONSTRUCTION PLATE  
 PLACA RECONSTRUCCIÓN 2.7



Código Code Código	Furos Hole Agujeros	Comp. Length Largo
<b>900.996</b>	08	56 mm
<b>900.997</b>	10	70 mm
<b>900.998</b>	12	84 mm
<b>900.999</b>	14	98 mm

PLACA CONDILAR CABEÇA BLOQUEADA 2.7  
 2.7 LOCKING HEAD CONDYLAR PLATE  
 PLACA CONDILAR CABEZA BLOQUEADA 2.7



Código Code Código	Furos Hole Agujeros	Comp. Length Largo
<b>900.992</b>	05	45 mm
<b>900.993</b>	06	52 mm
<b>900.994</b>	07	59 mm
<b>900.995</b>	08	66 mm

PLACA X 2.7  
2.7 X PLATE  
PLACA X 2.7



PEQUENA  
SMALL  
PEQUEÑA

Código Code Código	Comp. Length Largo
<b>902.595</b>	23 mm

GRANDE  
LARGE  
GRANDE

Código Code Código	Comp. Length Largo
<b>902.596</b>	28 mm

PLACA L 90° 2.7  
2.7 90° L PLATE  
PLACA L 90° 2.7



DUPLA FACE  
DOUBLE FACE  
DOBLE CARA

Código Code Código	Furos Hole Agujeros	Comp. Length Largo
<b>902.612</b>	02	25 mm
<b>902.613</b>	03	31 mm
<b>902.614</b>	04	39 mm

PLACA L 110° 2.7  
2.7 110° L PLATE  
PLACA L 110° L 2.7



DUPLA FACE  
DOUBLE FACE  
DOBLE CARA

Código Code Código	Furos Hole Agujeros	Comp. Length Largo
<b>902.630</b>	02	27 mm
<b>902.631</b>	03	33 mm
<b>902.632</b>	04	41 mm

PARAFUSO CORTICAL MINI LOCKING STAR HEAD Ø2.7 mm  
 Ø2.7 mm STAR HEAD MINI LOCKING CORTICAL SCREW  
 TORNILLO CORTICAL MINI LOCKING STAR HEAD Ø2.7 mm



Código Code Código	Comp. Length Largo	Código Code Código	Comp. Length Largo
<b>901.342</b>	10 mm	<b>901.354</b>	34 mm
<b>901.343</b>	12 mm	<b>901.355</b>	36 mm
<b>901.344</b>	14 mm	<b>901.356</b>	38 mm
<b>901.345</b>	16 mm	<b>901.357</b>	40 mm
<b>901.346</b>	18 mm	<b>901.358</b>	42 mm
<b>901.347</b>	20 mm	<b>901.359</b>	44 mm
<b>901.348</b>	22 mm	<b>901.360</b>	46 mm
<b>901.349</b>	24 mm	<b>901.361</b>	48 mm
<b>901.350</b>	26 mm	<b>901.362</b>	50 mm
<b>901.351</b>	28 mm	<b>901.363</b>	55 mm
<b>901.352</b>	30 mm	<b>901.364</b>	60 mm
<b>901.353</b>	32 mm		

PARAFUSO CORTICAL STANDARD STAR HEAD Ø2.7 mm  
 Ø2.7 mm STAR HEAD STANDARD CORTICAL SCREW  
 TORNILLO CORTICAL STANDARD STAR HEAD Ø2.7 mm



Código Code Código	Comp. Length Largo	Código Code Código	Comp. Length Largo
<b>903.460</b>	10 mm	<b>903.472</b>	34 mm
<b>903.461</b>	12 mm	<b>903.473</b>	36 mm
<b>903.462</b>	14 mm	<b>903.474</b>	38 mm
<b>903.463</b>	16 mm	<b>903.475</b>	40 mm
<b>903.464</b>	18 mm	<b>903.476</b>	42 mm
<b>903.465</b>	20 mm	<b>903.477</b>	44 mm
<b>903.466</b>	22 mm	<b>903.478</b>	46 mm
<b>903.467</b>	24 mm	<b>903.479</b>	48 mm
<b>903.468</b>	26 mm	<b>903.480</b>	50 mm
<b>903.469</b>	28 mm	<b>903.481</b>	55 mm
<b>903.470</b>	30 mm	<b>903.482</b>	60 mm
<b>903.471</b>	32 mm		

INSTRUMENTAL  
 INSTRUMENTS  
 INSTRUMENTALES



Descrição Description Descripción	Código Code Código
---	--------------------------

Torquímetro 0.8 Nm

Torque Wrench 0.8 Nm **908.131**

Torquimetro 0.8 Nm



Descrição Description Descripción	Código Code Código
---	--------------------------

Chave T8

T8 Wrench **908.141**

Atornillador T8



Descrição Description Descripción	Código Code Código	Ø x Comprimento Ø x Length Ø x Largo
---	--------------------------	--

Fio Guia

Guide Wire **908.210** 1.5 x 150 mm

Hilo Guía



Descrição Description Descripción	Código Code Código
---	--------------------------

Erina

Erina **908.235**

Erina

INSTRUMENTAL  
INSTRUMENTS  
INSTRUMENTALES



Descrição Description Descripción	Código Code Código	Ø x Comprimento x Comprimento Hélice Ø x Length x Drill Bit Length Ø x Largo x Largo Hélice
---	--------------------------	---

Broca

Drill

**908.500** Ø1.1 x 70 x 20 mm

Broca



Descrição Description Descripción	Código Code Código	Ø x Comprimento x Comprimento Hélice Ø x Length x Drill Bit Length Ø x Largo x Largo Hélice
---	--------------------------	---

Broca Interfragmentário

Interfragmentary Drill

**908.501** Ø1.5 x 80 x 30 mm

Broca Interfragmentario



Descrição Description Descripción	Código Code Código	Diâmetro Diameter Diámetro
---	--------------------------	----------------------------------

Guia de Broca

Drill Guide

**908.502** Ø1.1 / 1.5 mm

Guía de Broca



Descrição Description Descripción	Código Code Código	Diâmetro Diameter Diámetro
---	--------------------------	----------------------------------

Conexão Phillips

Phillips Connector

**908.503** Ø1.5 / 2.0 mm

Conexión Phillips



INSTRUMENTAL  
 INSTRUMENTS  
 INSTRUMENTALES



Descrição Description Descripción	Código Code Código	Ø x Comprimento x Comprimento Hélice Ø x Length x Drill Bit Length Ø x Largo x Largo Hélice
---	--------------------------	---

Broca

Drill **908.504** Ø1.5 x 80 x 30 mm

Broca



Descrição Description Descripción	Código Code Código	Ø x Comprimento x Comprimento Hélice Ø x Length x Drill Bit Length Ø x Largo x Largo Hélice
---	--------------------------	---

Broca Interfragmentário

Interfragmentary Drill **908.505** Ø2.0 x 100 x 30 mm

Broca Interfragmentario



Descrição Description Descripción	Código Code Código	Diâmetro Diameter Diámetro
---	--------------------------	----------------------------------

Guia de Broca Universal

Universal Drill Guide **908.506** Ø2.0 mm

Guía de Broca Universal



Descrição Description Descripción	Código Code Código	Ø x Comprimento x Comprimento Hélice Ø x Length x Drill Bit Length Ø x Largo x Largo Hélice
---	--------------------------	---

Broca

Drill **908.509** Ø1.8 x 80 x 30mm

Broca

INSTRUMENTAL  
INSTRUMENTS  
INSTRUMENTALES



Descrição Description Descripción	Código Code Código	Ø x Comprimento Ø x Length Ø x Largo
---	--------------------------	--

Broca Interfragmentário

Interfragmentary Drill **908.510** Ø2.4 x 100 mm

Broca Interfragmentario



Descrição Description Descripción	Código Code Código	Diâmetro Diameter Diámetro
---	--------------------------	----------------------------------

Guia de Broca Universal

Universal Drill Guide **908.511** Ø2.4 / 1.8 mm

Guía de Broca Universal



Descrição Description Descripción	Código Code Código	Diâmetro Diameter Diámetro
---	--------------------------	----------------------------------

Guia de Broca Locking

Locking Drill Guide **908.513** Ø2.4 mm

Guía de Broca Locking



Descrição Description Descripción	Código Code Código	Ø x Comprimento Ø x Length Ø x Largo
---	--------------------------	--

Broca

Drill **908.514** Ø2.0 x 100 mm

Broca

INSTRUMENTAL  
 INSTRUMENTS  
 INSTRUMENTALES



Descrição Description Descripción	Código Code Código	Ø x Comprimento x Comprimento Hélice Ø x Length x Drill Bit Length Ø x Largo x Largo Hélice
---	--------------------------	---

Broca Interfragmentário

Interfragmentary Drill **908.515** Ø2.7 x 100 x 30 mm

Broca Interfragmentario



Descrição Description Descripción	Código Code Código	Diâmetro Diameter Diámetro
---	--------------------------	----------------------------------

Guia de Broca Universal

Universal Drill Guide **908.516** Ø2.7/2.0 mm

Guía de Broca Universal



Descrição Description Descripción	Código Code Código	Diâmetro Diameter Diámetro
---	--------------------------	----------------------------------

Guia de Broca Carga e Neutro

Neutral and Load Drill Guide **908.517** Ø2.7 mm

Guía de Broca Carga y Neutro



Descrição Description Descripción	Código Code Código	Diâmetro Diameter Diámetro
---	--------------------------	----------------------------------

Guia de Broca Locking

Locking Drill Guide **908.518** Ø2.7 mm

Guía de Broca Locking

INSTRUMENTAL  
INSTRUMENTS  
INSTRUMENTALES



Descrição Description Descripción	Código Code Código	Diâmetro Diameter Diámetro
Suporte		
Holder	<b>908.519</b>	2.4 / 2.7 mm
Soporte		



Descrição Description Descripción	Código Code Código	Ø x Comprimento Ø x Length Ø x Largo
Fio Guia		
Guide Wire	<b>908.524</b>	Ø1.0 x 150 mm
Hilo Guía		



Descrição Description Descripción	Código Code Código
Pinça de Redução Micro	
Micro Reduction Forceps	<b>908.535</b>
Pinza de Reducción Micro	



Descrição Description Descripción	Código Code Código
Pinça de Redução Mini	
Mini Reduction Forceps	<b>908.536</b>
Pinza de Reducción Mini	

INSTRUMENTAL  
 INSTRUMENTS  
 INSTRUMENTALES



Descrição Description Descripción	Código Code Código
---	--------------------------

Elevador Periosteó 3 mm

3 mm Periosteal Elevator **908.537**

Ascensor Perioستio 3 mm



Descrição Description Descripción	Código Code Código
---	--------------------------

Afastador 6 mm

6 mm Retractor **908.538**

Retractor 6 mm



Descrição Description Descripción	Código Code Código	Diâmetro Diameter Diámetro
---	--------------------------	----------------------------------

Escareador

Countersink **908.543** Ø1.5 / 2.0 mm

Avellanador



Descrição Description Descripción	Código Code Código	Diâmetro Diameter Diámetro
---	--------------------------	----------------------------------

Escareador

Countersink **908.545** Ø2.4 / 2.7 mm

Avellanador

INSTRUMENTAL  
INSTRUMENTS  
INSTRUMENTALES



Descrição  
Description  
Descripción

Código  
Code  
Código

Chave Engate Rápido  
Mini-Micro

Mini-Micro Quick Coupling  
Wrench

**908.560**

Atornillador Acople Rápido  
Mini-Micro



Descrição  
Description  
Descripción

Código  
Code  
Código

Pinça Angulada

Angled Pliers

**950.005**

Pinza Angular



Descrição  
Description  
Descripción

Código  
Code  
Código

Alicate Plano 2.0 mm

Plain Pliers 2.0 mm

**950.007**

Alicate Plano 2.0 mm



Descrição  
Description  
Descripción

Código  
Code  
Código

Alicate de Corte

Cutting Pliers

**950.009**

Alicate Cortante



INSTRUMENTAL  
 INSTRUMENTS  
 INSTRUMENTALES



Descrição Description Descripción	Código Code Código
---	--------------------------

Chave de Mão 1.5 / 2.0 mm

1.5 / 2.0 mm Handle

**950.072**

Atornillador de Mano 1.5 /  
2.0 mm



Descrição Description Descripción	Código Code Código	Profundidade Depth Profundidad
---	--------------------------	--------------------------------------

Medidor de Profundidade

Depth Measurer

**950.089** 0 - 25 mm

Medidor de Profundidad



Descrição Description Descripción	Código Code Código	Profundidade Depth Profundidad
---	--------------------------	--------------------------------------

Medidor de Profundidade

Depth Measurer

**950.207** 0 - 45 mm

Medidor de Profundidad





**RÁDIO DISTAL**  
**DISTAL RADIUS**  
**RADIO DISTAL**

CONTAINER  
CONTAINER  
ESTUCHE

**908.589**

Container Placa Rádio Distal  
Distal Radius Plate Container  
Estuche Placa Radio Distal

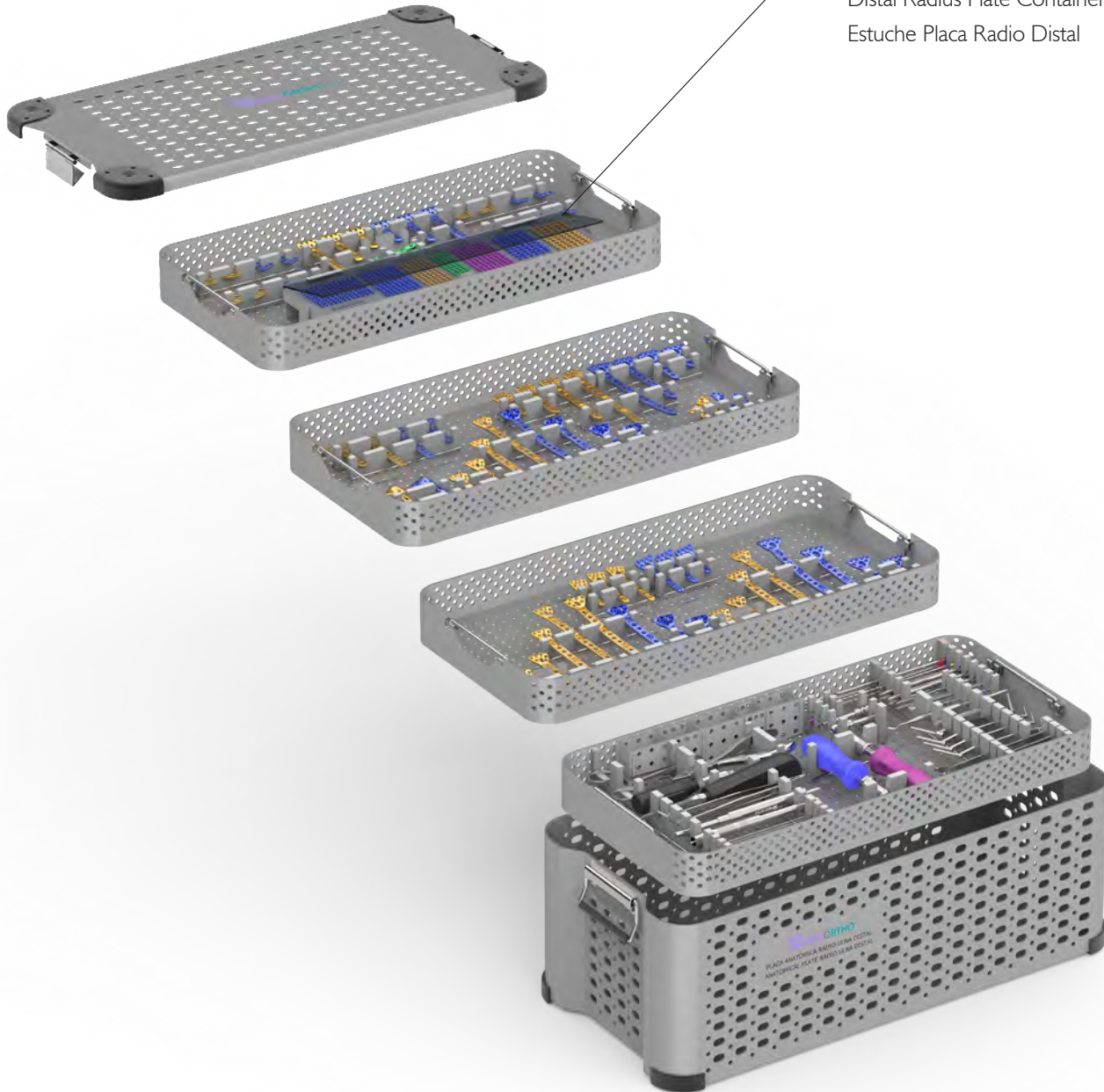

**911.400**

Conjunto do Container com Implantes e Instrumental  
Container with Instruments and Implants Set  
Conjunto del Estuche con Implantes y Instrumentales

PLACA VOLAR DE RÁDIO DISTAL 2.4  
 2.4 DISTAL RADIUS VOLAR PLATE  
 PLACA VOLAR DE RADIO DISTAL 2.4



Código Code Código	Descrição Description Descripción	Furos Holes Agujeros	Comprimento Length Largo
<b>900.813</b>	Direita Curta Short Right Derecha Corta	08	46 mm
<b>900.814</b>	Esquerda Curta Short Left Izquierda Corta	08	46 mm
<b>900.815</b>	Direita Média Medium Right Derecha Media	08	66 mm
<b>900.816</b>	Esquerda Média Medium Left Izquierda Media	08	66 mm
<b>900.817</b>	Direita Longa Long Right Derecha Larga	08	93 mm
<b>900.818</b>	Esquerda Longa Long Left Izquierda Larga	08	93 mm

PLACA L 2.4  
 2.4 L PLATE  
 PLACA L 2.4



Código Code Código	Descrição Description Descripción	Furos Holes Agujeros	Comprimento Length Largo
<b>900.844</b>	Esquerda Left Izquierda	05	28 mm
<b>900.845</b>	Direita Right Derecha	05	28 mm
<b>900.846</b>	Esquerda Left Izquierda	06	35 mm
<b>900.847</b>	Direita Right Derecha	06	35 mm
<b>900.848</b>	Esquerda Longa Long Left Izquierda Larga	06	28 mm
<b>900.849</b>	Direita Longa Long Right Derecha Larga	06	28 mm
<b>900.850</b>	Esquerda Left Izquierda	07	35 mm
<b>900.851</b>	Direita Right Derecha	07	35 mm

PLACA L OBLÍQUA 2.4  
2.4 OBLIQUE L PLATE  
PLACA L OBLICUA 2.4



Código Code Código	Descrição Description Descripción	Furos Holes Agujeros	Comprimento Length Largo
<b>900.852</b>	Esquerda Superior Superior Left Izquierda Superior	05	30 mm
<b>900.853</b>	Direita Superior Superior Right Derecha Superior	05	30 mm
<b>900.854</b>	Esquerda Superior Superior Left Izquierda Superior	06	37 mm
<b>900.855</b>	Direita Superior Right Superior Superior Derecha	06	37 mm
<b>900.856</b>	Esquerda Superior Superior Left Izquierda Superior	06	32 mm
<b>900.857</b>	Direita Superior Superior Right Derecha Superior	06	32 mm

Código Code Código	Descrição Description Descripción	Furos Holes Agujeros	Comprimento Length Largo
<b>900.858</b>	Esquerda Superior Superior Left Izquierda Superior	07	39 mm
<b>900.859</b>	Direita Superior Right Superior Superior Derecha	07	39 mm
<b>900.864</b>	Esquerda Inferior Inferior Left Izquierda Inferior	06	28 mm
<b>900.865</b>	Direita Inferior Inferior Right Derecha Inferior	06	28 mm
<b>900.866</b>	Esquerda Inferior Inferior Left Izquierda Inferior	07	35 mm
<b>900.867</b>	Direita Inferior Inferior Right Derecha Inferior	07	35 mm



PLACA DORSAL RETA 2.4  
 2.4 STRAIGHT DORSAL PLATE  
 PLACA DORSAL RECTA 2.4

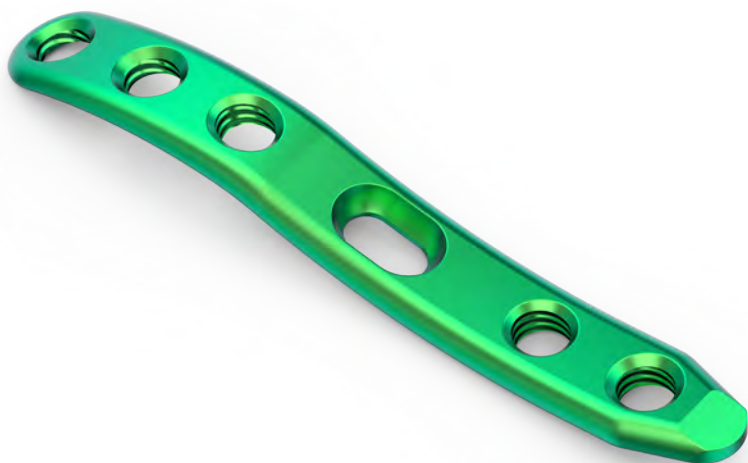

Código Code Código	Furos Holes Agujeros	Comprimento Length Largo
<b>900.871</b>	05	54 mm
<b>900.872</b>	06	62 mm
<b>900.873</b>	07	69 mm

PLACA DORSAL STANDARD  
 STANDARD DORSAL PLATE  
 PLACA DORSAL STANDARD



Código Code Código	Descrição Description Descripción	Comprimento Length Largo
<b>900.877</b>	Direita Right Derecha	60 mm
<b>900.878</b>	Esquerda Left Izquierda	60 mm
<b>900.879</b>	Direita Right Derecha	81 mm
<b>900.880</b>	Esquerda Left Izquierda	81 mm

PLACA VOLAR RÁDIO DISTAL ÂNGULO FIXO  
VOLAR DISTAL RADIUS PLATE FIXED ANGLE  
PLACA VOLAR RADIO DISTAL ÂNGULO FIJO



Código Code Código	Descrição Description Descripción	Furos Holes Agujeros	Comprimento Length Largo
<b>911.458</b>	Estreita Grande Direita Narrow Large Right Estrecha Grande Derecha	08	49 mm
<b>911.459</b>	Estreita Grande Esquerda Narrow Large Left Estrecha Grande Izquierda	08	49 mm
<b>911.462</b>	Standard Grande Direita Standard Large Right Standard Grande Derecha	10	67 mm
<b>911.463</b>	Standard Grande Esquerda Standard Large Left Standard Grande Izquierda	10	67 mm
<b>911.464</b>	Longa Grande Direita Long Large Right Largo Grande Derecha	13	106 mm
<b>911.465</b>	Longa Grande Esquerda Long Large Left Largo Grande Izquierda	13	106 mm
<b>911.466</b>	Extra Longa Grande Direita Extra Long Large Right Extra Larga Grande Derecha	16	145 mm
<b>911.467</b>	Extra Longa Grande Esquerda Extra Long Large Left Extra Larga Grande Izquierda	16	145 mm

Código Code Código	Descrição Description Descripción	Furos Holes Agujeros	Comprimento Length Largo
<b>911.470</b>	Estreita Pequena Direita Narrow Small Right Estrecha Pequeña Derecha	07	48 mm
<b>911.471</b>	Estreita Pequena Esquerda Narrow Small Left Estrecha Pequeña Izquierda	07	48 mm
<b>911.474</b>	Standard Pequena Direita Standard Small Right Standard Pequeña Derecha	09	66 mm
<b>911.475</b>	Standard Pequena Esquerda Standard Small Left Standard Pequeña Izquierda	09	66 mm
<b>911.476</b>	Longa Pequena Direita Long Small Right Larga Pequeña Derecha	12	106 mm
<b>911.477</b>	Longa Pequena Esquerda Long Small Left Largo Pequeña Izquierda	12	106 mm
<b>911.478</b>	Extra Longa Pequena Direita Extra Long Small Right Extra Larga Pequeña Derecha	15	144 mm
<b>911.479</b>	Extra Longa Pequena Esquerda Extra Long Small Left Extra Larga Pequeña Izquierda	15	144 mm

PLACA ANATÔMICA DORSAL RÁDIO DISTAL ÂNGULO FIXO  
 FIXED ANGLE DISTAL RADIUS DORSAL ANATOMICAL PLATE  
 PLACA ANATÓMICA DORSAL RADIO DISTAL ÂNGULO FIJO



Código Code Código	Descrição Description Descripción	Comprimento Length Largo
<b>911.510</b>	Pequena Direita Small Right Derecha Pequeña	69 mm
<b>911.511</b>	Pequena Esquerda Small Left Izquierda Pequeña	69 mm

PLACA ANATÔMICA ULNA RÁDIO DISTAL  
 DISTAL RADIUS ULNA ANATOMICAL PLATE  
 PLACA ANATÓMICA CUBITO RADIO DISTAL



Código Code Código	Descrição Description Descripción	Furos Holes Agujeros	Comprimento Length Largo
<b>911.518</b>	Estreita Direita Narrow Right Estrecha Derecha	06	42 mm
<b>911.519</b>	Estreita Esquerda Narrow Left Estrecha Izquierda	06	42 mm
<b>911.520</b>	Standard Direita Standard Right Standard Derecha	08	60 mm
<b>911.521</b>	Standard Esquerda Standard Left Standard Izquierda	08	60 mm

PLACA VOLAR RÁDIO DISTAL ÂNGULO VARIÁVEL L  
 L VOLAR DISTAL RADIUS PLATE VARIABLE ANGLE  
 PLACA VOLAR RADIO DISTAL ÁNGULO VARIABLE L



Código Code Código	Descrição Description Descripción	Furos Holes Agujeros	Comprimento Length Largo
<b>911.413</b>	Estreita Grande Direita Narrow Large Right Estrecha Grande Derecha	08	49 mm
<b>911.414</b>	Estreita Grande Esquerda Narrow Large Left Estrecha Grande Izquierda	08	49 mm
<b>911.417</b>	Standard Grande Direita Standard Large Right Standard Grande Derecha	10	67 mm
<b>911.418</b>	Standard Grande Esquerda Standard Large Left Standard Grande Izquierda	10	67 mm
<b>911.419</b>	Longa Grande Direita Long Large Right Largo Grande Derecha	13	106 mm
<b>911.420</b>	Longa Grande Esquerda Long Large Left Largo Grande Izquierda	13	106 mm
<b>911.421</b>	Extra Longa Grande Direita Extra Long Large Right Extra Larga Grande Derecha	15	145 mm
<b>911.422</b>	Extra Longa Grande Esquerda Extra Long Large Left Extra Larga Grande Izquierda	15	145 mm

Código Code Código	Descrição Description Descripción	Furos Holes Agujeros	Comprimento Length Largo
<b>911.425</b>	Estreita Pequena Direita Narrow Small Right Estrecha Pequeña Derecha	07	49 mm
<b>911.426</b>	Estreita Pequena Esquerda Narrow Small Left Estrecha Pequeña Izquierda	07	49 mm
<b>911.429</b>	Standard Pequena Direita Standard Small Right Standard Pequeña Derecha	09	67 mm
<b>911.430</b>	Standard Pequena Esquerda Standard Small Left Standard Pequeña Izquierda	09	67 mm
<b>911.431</b>	Longa Pequena Direita Long Small Right Larga Pequeña Derecha	12	106 mm
<b>911.432</b>	Longa Pequena Esquerda Long Small Left Largo Pequeña Izquierda	12	106 mm
<b>911.433</b>	Extra Longa Pequena Direita Extra Long Small Right Extra Larga Pequeña Derecha	15	144 mm
<b>911.434</b>	Extra Longa Pequena Esquerda Extra Long Small Left Extra Larga Pequeña Izquierda	15	144 mm

PLACA VOLAR RÁDIO DISTAL ÂNGULO VARIÁVEL  
 VOLAR DISTAL RADIUS PLATE VARIABLE ANGLE  
 PLACA VOLAR RADIO DISTAL ÂNGULO VARIABLE



Código Code Código	Descrição Description Descripción	Furos Holes Agujeros	Comprimento Length Largo
<b>911.522</b>	Direita Pequena Small Right Pequeña Derecha	08	52 mm
<b>911.523</b>	Esquerda Pequena Small Left Pequeña Izquierda	08	52 mm
<b>911.524</b>	Direita Média Medium Right Media Derecha	09	63 mm

Código Code Código	Descrição Description Descripción	Furos Holes Agujeros	Comprimento Length Largo
<b>911.525</b>	Esquerda Média Medium Left Media Izquierda	09	63 mm
<b>911.526</b>	Direita Grande Large Right Grande Derecha	10	75 mm
<b>911.527</b>	Esquerda Grande Large Left Grande Izquierda	10	75 mm

PARAFUSO CORTICAL STANDARD STAR HEAD Ø2.4 mm  
 Ø2.4 mm STAR HEAD STANDARD CORTICAL SCREW  
 TORNILLO CORTICAL STANDARD STAR HEAD Ø2.4 mm



Código Code Código	Comprimento Length Largo
<b>903.380</b>	5 mm
<b>903.381</b>	6 mm
<b>903.382</b>	7 mm
<b>903.383</b>	8 mm
<b>903.384</b>	9 mm
<b>903.385</b>	10 mm
<b>903.386</b>	11 mm
<b>903.387</b>	12 mm
<b>903.388</b>	13 mm

Código Code Código	Comprimento Length Largo
<b>903.389</b>	14 mm
<b>903.390</b>	15 mm
<b>903.391</b>	16 mm
<b>903.392</b>	17 mm
<b>903.393</b>	18 mm
<b>903.394</b>	20 mm
<b>903.395</b>	22 mm
<b>903.396</b>	24 mm

Código Code Código	Comprimento Length Largo
<b>903.397</b>	26 mm
<b>903.398</b>	28 mm
<b>903.399</b>	30 mm
<b>903.400</b>	32 mm
<b>903.401</b>	34 mm
<b>903.402</b>	36 mm
<b>903.403</b>	38 mm
<b>903.404</b>	40 mm

PARAFUSO CORTICAL LOCKING STAR HEAD NEOFIX Ø2.4 mm  
 Ø2.4 mm NEOFIX STAR HEAD LOCKING CORTICAL SCREW  
 TORNILLO CORTICAL LOCKING STAR HEAD NEOFIX Ø2.4 mm



Código Code Código	Comprimento Length Largo
<b>901.400</b>	5 mm
<b>901.401</b>	6 mm
<b>901.402</b>	7 mm
<b>901.403</b>	8 mm
<b>901.404</b>	9 mm
<b>901.405</b>	10 mm
<b>901.406</b>	11 mm
<b>901.407</b>	12 mm
<b>901.408</b>	13 mm

Código Code Código	Comprimento Length Largo
<b>901.409</b>	14 mm
<b>901.410</b>	15 mm
<b>901.411</b>	16 mm
<b>901.412</b>	17 mm
<b>901.413</b>	18 mm
<b>901.414</b>	20 mm
<b>901.415</b>	22 mm
<b>901.416</b>	24 mm

Código Code Código	Comprimento Length Largo
<b>901.417</b>	26 mm
<b>901.418</b>	28 mm
<b>901.419</b>	30 mm
<b>901.420</b>	32 mm
<b>901.421</b>	34 mm
<b>901.422</b>	36 mm
<b>901.423</b>	38 mm
<b>901.424</b>	40 mm

PARAFUSO CORTICAL MINI LOCKING STAR HEAD Ø2.7 mm  
 Ø2.7 mm STAR HEAD MINI LOCKING CORTICAL SCREW  
 TORNILLO CORTICAL MINI LOCKING STAR HEAD Ø2.7 mm



Código Code Código	Comprimento Length Largo
<b>901.342</b>	10 mm
<b>901.343</b>	12 mm
<b>901.344</b>	14 mm
<b>901.345</b>	16 mm
<b>901.346</b>	18 mm
<b>901.347</b>	20 mm
<b>901.348</b>	22 mm
<b>901.349</b>	24 mm

Código Code Código	Comprimento Length Largo
<b>901.350</b>	26 mm
<b>901.351</b>	28 mm
<b>901.352</b>	30 mm
<b>901.353</b>	32 mm
<b>901.354</b>	34 mm
<b>901.355</b>	36 mm
<b>901.356</b>	38 mm
<b>901.357</b>	40 mm

Código Code Código	Comprimento Length Largo
<b>901.358</b>	42 mm
<b>901.359</b>	44 mm
<b>901.360</b>	46 mm
<b>901.361</b>	48 mm
<b>901.362</b>	50 mm
<b>901.363</b>	55 mm
<b>901.364</b>	60 mm



PARAFUSO CORTICAL LOCKING STAR HEAD Ø3.5 mm  
Ø3.5 mm STAR HEAD LOCKING CORTICAL SCREW  
TORNILLO CORTICAL LOCKING STAR HEAD Ø3.5 mm



Código Code Código	Comprimento Length Largo
<b>901.027</b>	10 mm
<b>901.028</b>	12 mm
<b>901.029</b>	14 mm
<b>901.030</b>	16 mm
<b>901.031</b>	18 mm
<b>901.032</b>	20 mm
<b>901.033</b>	22 mm
<b>901.034</b>	24 mm
<b>901.035</b>	26 mm
<b>901.036</b>	28 mm
<b>901.037</b>	30 mm
<b>901.038</b>	32 mm
<b>901.039</b>	34 mm
<b>901.040</b>	36 mm

Código Code Código	Comprimento Length Largo
<b>901.041</b>	38 mm
<b>901.042</b>	40 mm
<b>901.043</b>	42 mm
<b>901.044</b>	44 mm
<b>901.045</b>	46 mm
<b>901.046</b>	48 mm
<b>901.047</b>	50 mm
<b>901.048</b>	52 mm
<b>901.049</b>	55 mm
<b>901.050</b>	60 mm
<b>901.051</b>	65 mm
<b>901.052</b>	70 mm
<b>901.053</b>	75 mm
<b>901.054</b>	80 mm

PARAFUSO CORTICAL STANDARD STAR HEAD Ø3.5 mm  
Ø3.5 mm STAR HEAD STANDARD CORTICAL SCREW  
TORNILLO CORTICAL STANDARD STAR HEAD Ø3.5 mm

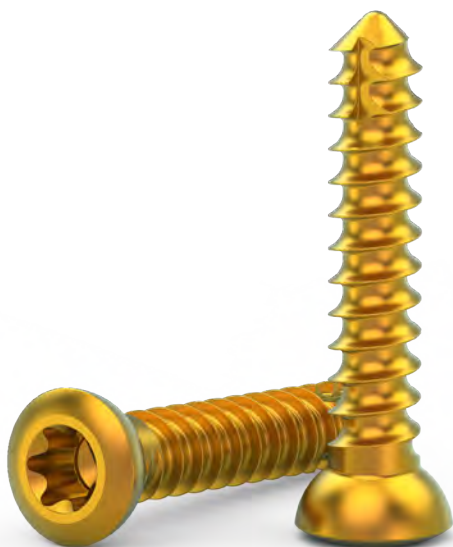

Código Code Código	Comprimento Length Largo
<b>903.029</b>	10 mm
<b>903.030</b>	12 mm
<b>903.031</b>	14 mm
<b>903.032</b>	16 mm
<b>903.033</b>	18 mm
<b>903.034</b>	20 mm
<b>903.035</b>	22 mm
<b>903.036</b>	24 mm
<b>903.037</b>	26 mm
<b>903.038</b>	28 mm
<b>903.039</b>	30 mm
<b>903.040</b>	32 mm
<b>903.041</b>	34 mm
<b>903.042</b>	36 mm

Código Code Código	Comprimento Length Largo
<b>903.043</b>	38 mm
<b>903.044</b>	40 mm
<b>903.045</b>	42 mm
<b>903.046</b>	44 mm
<b>903.047</b>	45 mm
<b>903.048</b>	46 mm
<b>903.049</b>	48 mm
<b>903.050</b>	50 mm
<b>903.051</b>	55 mm
<b>903.052</b>	60 mm
<b>903.053</b>	65 mm
<b>903.054</b>	70 mm
<b>903.055</b>	75 mm
<b>903.056</b>	80 mm

PINO LISO STAR HEAD Ø2.4 mm  
 Ø2.4 mm STAR HEAD PIN WITHOUT THREAD  
 PERNO LISO STAR HEAD Ø2.4 mm



Código Code Código	Comprimento Length Largo
<b>901.440</b>	8 mm
<b>901.441</b>	10 mm
<b>901.442</b>	12 mm
<b>901.443</b>	14 mm
<b>901.444</b>	16 mm
<b>901.445</b>	18 mm

Código Code Código	Comprimento Length Largo
<b>901.446</b>	20 mm
<b>901.447</b>	22 mm
<b>901.448</b>	24 mm
<b>901.449</b>	26 mm
<b>901.450</b>	28 mm

PARAFUSO CORTICAL LOCKING STAR HEAD Ø2.4 mm 16°  
 16° Ø2.4 mm STAR HEAD LOCKING CORTICAL SCREW  
 TORNILLO CORTICAL LOCKING STAR HEAD Ø2.4 mm 16°



Código Code Código	Comprimento Length Largo
<b>901.451</b>	12 mm
<b>901.452</b>	14 mm
<b>901.453</b>	16 mm
<b>901.454</b>	18 mm
<b>901.455</b>	20 mm

Código Code Código	Comprimento Length Largo
<b>901.456</b>	22 mm
<b>901.457</b>	24 mm
<b>901.458</b>	26 mm
<b>901.459</b>	28 mm

INSTRUMENTAL  
INSTRUMENTS  
INSTRUMENTALES



Descrição Description Descripción	Código Code Código	Ø x Comprimento x Comprimento Hélice Ø x Length x Drill Bit Length Ø x Largo x Largo Hélice
---	--------------------------	---

Broca

Drill **908.014** Ø3.5 x 195 x 55 mm

Broca



Descrição Description Descripción	Código Code Código	Diâmetro Diameter Diámetro
---	--------------------------	----------------------------------

Escareador

Countersink **908.044** Ø3.5 mm

Avellanador



Descrição Description Descripción	Código Code Código	Diâmetro Diameter Diámetro
---	--------------------------	----------------------------------

Guia de Broca Duplo

Double Drill Guide **908.059** Ø3.5 / 2.5 mm

Guía de Broca Doble



Descrição Description Descripción	Código Code Código	Diâmetro Diameter Diámetro
---	--------------------------	----------------------------------

Guia de Broca Parafusos

Screw Drill Guide **908.062** Ø3.5 mm

Guía de Broca Tornillo

INSTRUMENTAL  
INSTRUMENTS  
INSTRUMENTALES



Descrição  
Description  
Descripción

Código  
Code  
Código

Ø x Comprimento x Comprimento Hélice  
Ø x Length x Drill Bit Length  
Ø x Largo x Largo Hélice

Macho Cortical

Tap For Cortical Screw

**908.070**

Ø3.5 x 115 x 60 mm

Macho Cortical



Descrição  
Description  
Descripción

Código  
Code  
Código

Profundidade  
Depth  
Profundidad

Medidor de Profundidade  
2.5/4.5 mm

2.5/4.5 mm Depth Measurer

**908.080**

0 - 50 mm

Medidor de Profundidade  
2.5/4.5 mm



Descrição  
Description  
Descripción

Código  
Code  
Código

Torquímetro 0.8 Nm

Torque Wrench 0.8 Nm

**908.131**

Torquímetro 0.8 Nm



Descrição  
Description  
Descripción

Código  
Code  
Código

Torquímetro 1.5 Nm

Torque Wrench 1.5 Nm

**908.132**

Torquímetro 1.5 Nm

INSTRUMENTAL  
INSTRUMENTS  
INSTRUMENTALES



Descrição Description Descripción	Código Code Código
---	--------------------------

Chave T8

T8 Wrench

**908.141**

Atornillador T8



Descrição Description Descripción	Código Code Código
---	--------------------------

Chave T15

T15 Wrench

**908.143**

Atornillador T15



Descrição Description Descripción	Código Code Código	Ø x Comprimento Ø x Length Ø x Largo
---	--------------------------	--

Fio Guia

Guide Wire

**908.210** Ø1.5 x 150 mm

Hilo Guía



Descrição Description Descripción	Código Code Código
---	--------------------------

Erina

Erina

**908.235**

Erina

INSTRUMENTAL  
INSTRUMENTS  
INSTRUMENTALES



Descrição Description Descripción	Código Code Código	Ø x Comprimento x Comprimento Hélice Ø x Length x Drill Bit Length Ø x Largo x Largo Hélice
---	--------------------------	---

Broca

Drill

**908.509** Ø1.8 x 80 x 35 mm

Broca



Descrição Description Descripción	Código Code Código	Diâmetro Diameter Diámetro
---	--------------------------	----------------------------------

Guia de Broca Universal

Universal Drill Guide

**908.511** Ø2.4 / 1.8 mm

Guía de Broca Universal



Descrição Description Descripción	Código Code Código	Ø x Comprimento x Comprimento Hélice Ø x Length x Drill Bit Length Ø x Largo x Largo Hélice
---	--------------------------	---

Broca

Drill

**908.514** Ø2.0 x 100 x 31 mm

Broca



Descrição Description Descripción	Código Code Código	Diâmetro Diameter Diámetro
---	--------------------------	----------------------------------

Guia de Broca Universal

Universal Drill Guide

**908.516** Ø2.7 / 2.0 mm

Guía de Broca Universal



INSTRUMENTAL  
 INSTRUMENTS  
 INSTRUMENTALES



Descrição Description Descripción	Código Code Código	Diâmetro Diameter Diámetro
---	--------------------------	----------------------------------

Guia de Broca Locking  
 Locking Drill Guide **908.518** 2.7 mm  
 Guía de Broca Locking



Descrição Description Descripción	Código Code Código	Ø x Comprimento Ø x Length Ø x Largo
---	--------------------------	--

Fio Guia  
 Guide Wire **908.524** Ø1.0 x 150 mm  
 Hilo Guía



Descrição Description Descripción	Código Code Código
---	--------------------------

Pinça de Redução Micro  
 Micro Reduction Forceps **908.535**  
 Pinza de Reducción Micro



Descrição Description Descripción	Código Code Código
---	--------------------------

Pinça de Redução Mini  
 Mini Reduction Forceps **908.536**  
 Pinza de Reducción Mini

INSTRUMENTAL  
INSTRUMENTS  
INSTRUMENTALES



Descrição  
Description  
Descripción

Código  
Code  
Código

Elevador Perióstico 3 mm

3 mm Periosteal Elevator **908.537**

Ascensor Periostio 3 mm



Descrição  
Description  
Descripción

Código  
Code  
Código

Afastador 6 mm

6 mm Retractor **908.538**

Retractor 6 mm



Descrição  
Description  
Descripción

Código  
Code  
Código

Guia para Placa  
Volar 8 Furos Direita

8 Holes Right  
Volar Plate Guide **908.548**

Guía para Placa  
Volar 8 Agujeros Derecha



Descrição  
Description  
Descripción

Código  
Code  
Código

Guia para Placa  
Volar 8 Furos Esquerda

8 Holes Left  
Volar Plate Guide **908.549**

Guía para Placa  
Volar 8 Agujeros Izquierda

INSTRUMENTAL  
INSTRUMENTS  
INSTRUMENTALES



Descrição  
Description  
Descripción

Código  
Code  
Código

Ø x Comprimento  
Ø x Length  
Ø x Largo

Guia de Broca Duplo para  
Ângulo Variável

Variable Angle Double  
Drill Guide

**908.552** Ø2.4 / 2.7 mm

Guía de Broca Doble para  
Ángulo Variable



Descrição  
Description  
Descripción

Código  
Code  
Código

Chave Engate Rápido  
Mini-Micro

Mini-Micro Quick Coupling  
Wrench

**908.560**

Atornillador Acople Rápido  
Mini-Micro



Descrição  
Description  
Descripción

Código  
Code  
Código

Guia de Broca Locking  
2.4 para Rádio Distal

2.4 Locking Drill Guide Distal  
Radius

**908.570**

Guía de Broca Locking  
2.4 para Radio Distal



Descrição  
Description  
Descripción

Código  
Code  
Código

Guia Placa Dorsal S Direita

Right S Dorsal Plate Guide

**908.578**

Guía Placa Dorsal S Derecha

INSTRUMENTAL  
INSTRUMENTS  
INSTRUMENTALES



Descrição Description Descripción	Código Code Código
---	--------------------------

Guia Placa Dorsal S Esquerda

Left S Dorsal Plate Guide **908.579**

Guía Placa Dorsal S Izquierda



Descrição Description Descripción	Código Code Código
---	--------------------------

Guia Placa Ulna Direita

Ulna Right Plate Guide **908.580**

Guía Placa Ulna Derecha



Descrição Description Descripción	Código Code Código
---	--------------------------

Guia Placa Ulna Esquerda

Ulna Left Plate Guide **908.581**

Guía Placa Ulna Izquierda



Descrição Description Descripción	Código Code Código
---	--------------------------

Guia Placa Volar L Direita

Right L Volar Plate Guide **908.584**

Guía Placa Volar L Derecha

INSTRUMENTAL  
INSTRUMENTS  
INSTRUMENTALES



Descrição Description Descripción	Código Code Código
---	--------------------------

Guia Placa Volar L Esquerda  
Left L Volar Plate Guide **908.585**  
Guía Placa Volar L Izquierda



Descrição Description Descripción	Código Code Código
---	--------------------------

Guia Placa Volar S Direita  
Right S Volar Plate Guide **908.586**  
Guía Placa Volar S Derecha



Descrição Description Descripción	Código Code Código
---	--------------------------

Guia Placa Volar S Esquerda  
Left S Volar Plate Guide **908.587**  
Guía Placa Volar S Izquierda



Descrição Description Descripción	Código Code Código	Ø x Comprimento x Comprimento Hélice Ø x Length x Drill Bit Length Ø x Largo x Largo Hélice
---	--------------------------	---

Broca  
Drill **919.003** Ø2.5 x 150 x 51 mm  
Broca

INSTRUMENTAL  
INSTRUMENTS  
INSTRUMENTALES



Descrição Description Descripción	Código Code Código
---	--------------------------

Pinça Angulada

Angled Pliers

**950.005**

Pinza Angular



Descrição Description Descripción	Código Code Código
---	--------------------------

Alicate Plano 2.0 mm

Plain Pliers 2.0 mm

**950.007**

Alicate Plano 2.0 mm



Descrição Description Descripción	Código Code Código	Profundidade Depth Profundidad
---	--------------------------	--------------------------------------

Medidor de Profundidade

Depth Measurer

**950.207** 0 - 45 mm

Medidor de Profundidad



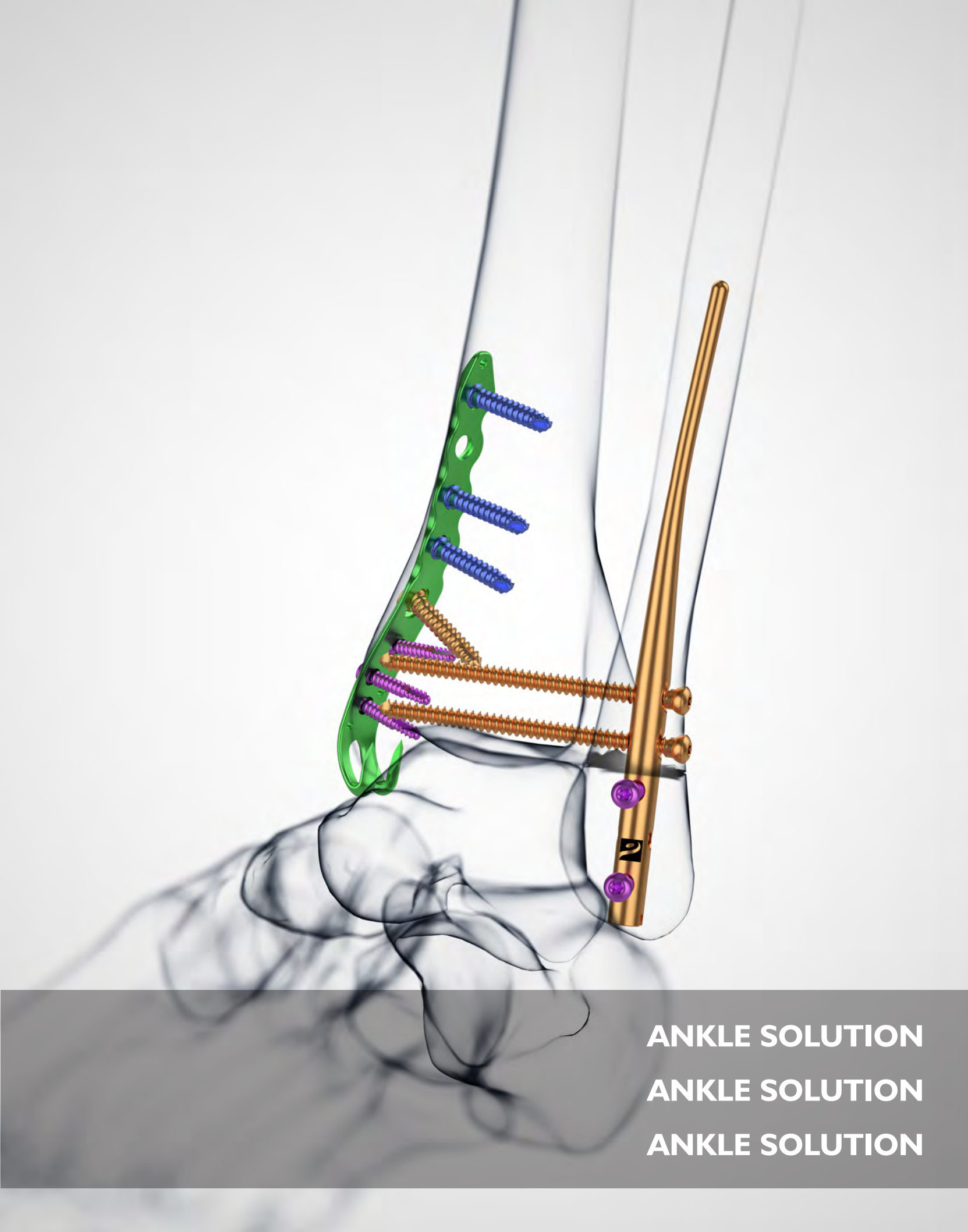

**ANKLE SOLUTION**  
**ANKLE SOLUTION**  
**ANKLE SOLUTION**

CONTAINER  
CONTAINER  
ESTUCHE

**930.830**

Container para Hastas de Fíbula  
Fibula Nail Container  
Estuche para Clavo de Peroné

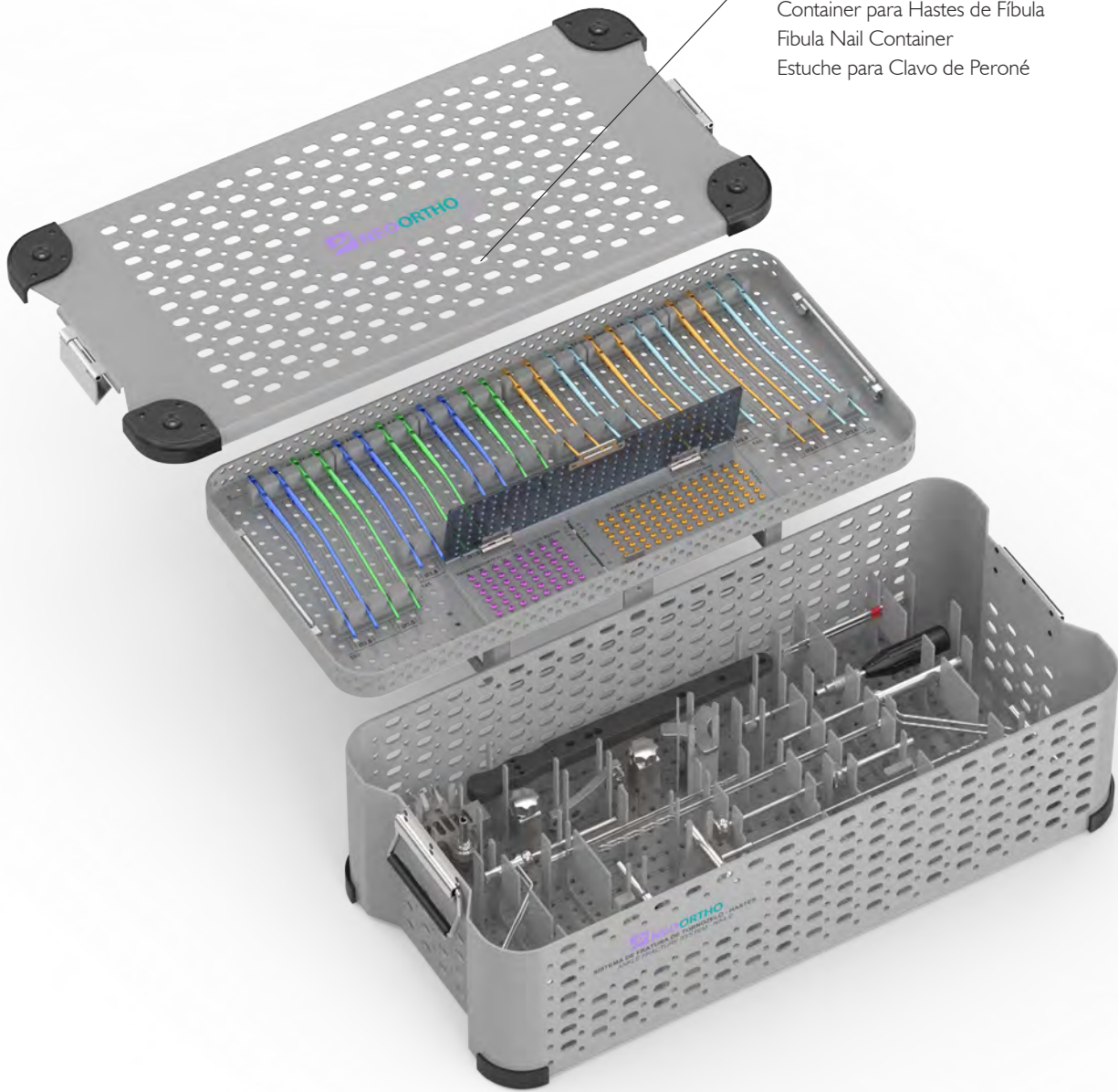

**933.999**

Conjunto do Container com Implantes e Instrumental  
Container with Implants and Instruments Set  
Conjunto del Estuche con Implantes y Instrumentales

HASTE INTRAMEDULAR DE FÍBULA  
FIBULA INTRAMEDULLARY NAIL  
CLAVO INTRAMEDULAR DE FÍBULA



Código Code Código	Ø x Comprimento Ø x Length Ø x Largo
<b>933.906</b>	Ø3.0 x 110 mm
<b>933.907</b>	Ø3.0 x 145 mm
<b>933.908</b>	Ø3.0 x 180 mm
<b>933.909</b>	Ø3.6 x 110 mm
<b>933.910</b>	Ø3.6 x 145 mm
<b>933.911</b>	Ø3.6 x 180 mm

**05**  
Furos  
Holes  
Agujeros

**04**  
Furos  
Holes  
Agujeros

Código Code Código	Ø x Comprimento Ø x Length Ø x Largo
<b>933.900</b>	Ø3.0 x 110 mm
<b>933.901</b>	Ø3.0 x 145 mm
<b>933.902</b>	Ø3.0 x 180 mm
<b>933.903</b>	Ø3.6 x 110 mm
<b>933.904</b>	Ø3.6 x 145 mm
<b>933.905</b>	Ø3.6 x 180 mm

Ø3.6 mm

Ø3.0 mm

Ø3.6 mm

Ø3.0 mm

PARAFUSO CORTICAL Ø2.7 mm  
 Ø2.7 mm CORTICAL SCREW  
 TORNILLO CORTICAL Ø2.7 mm

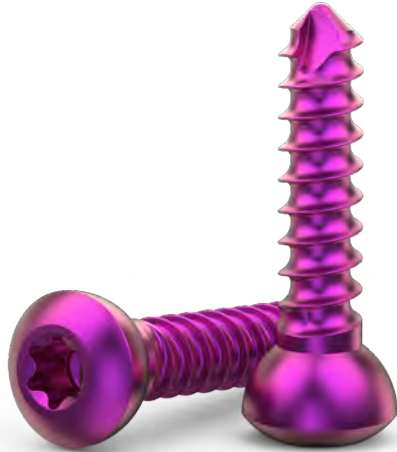

Código Code Código	Comprimento Length Largo
<b>903.535</b>	08 mm
<b>903.536</b>	10 mm
<b>903.537</b>	12 mm
<b>903.538</b>	14 mm
<b>903.539</b>	16 mm
<b>903.540</b>	18 mm
<b>903.541</b>	20 mm
<b>903.542</b>	22 mm

PARAFUSO CORTICAL Ø3.5 mm  
 Ø3.5 mm CORTICAL SCREW  
 TORNILLO CORTICAL Ø3.5 mm



Código Code Código	Comprimento Length Largo
<b>903.550</b>	08 mm
<b>903.551</b>	10 mm
<b>903.552</b>	12 mm
<b>903.553</b>	14 mm
<b>903.554</b>	16 mm
<b>903.555</b>	18 mm
<b>903.556</b>	20 mm
<b>903.557</b>	22 mm
<b>903.558</b>	40 mm
<b>903.559</b>	45 mm
<b>903.560</b>	50 mm
<b>903.561</b>	55 mm
<b>903.562</b>	60 mm
<b>903.563</b>	65 mm

INSTRUMENTAL  
INSTRUMENTS  
INSTRUMENTALES

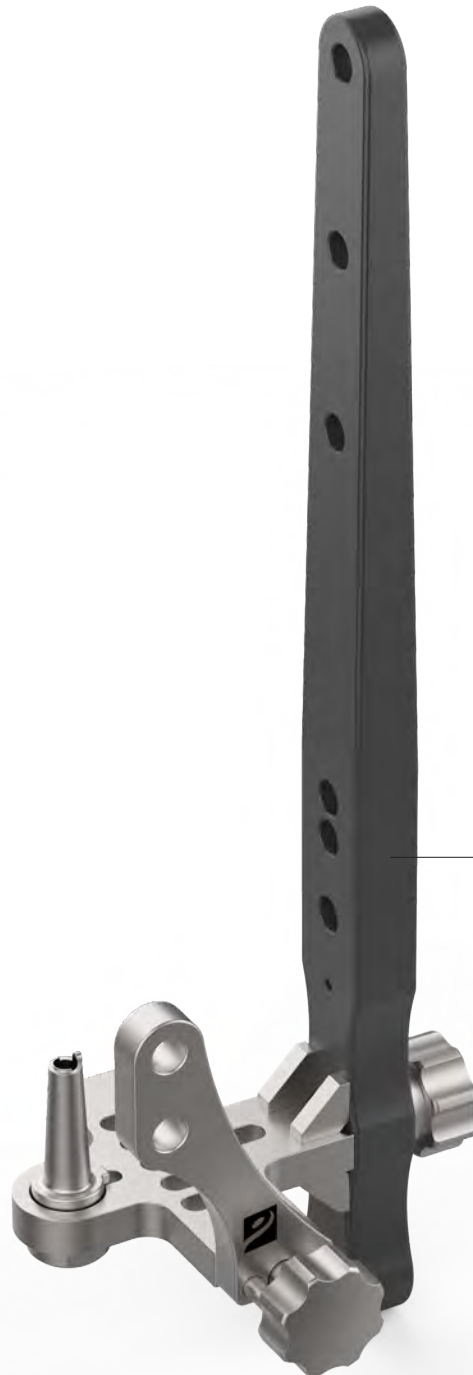

**930.800**

Guia da Haste de Fíbula  
Fibula Nail Guide  
Guía del Clavo de Peroné



INSTRUMENTAL  
INSTRUMENTS  
INSTRUMENTALES



Descrição  
Description  
Descripción

Código  
Code  
Código

Parafuso de Inserção Guia de Fíbula

Fibula Guide Insertion Screw **930.806**

Tornillo de Inserción del Guía de Peroné



Descrição  
Description  
Descripción

Código  
Code  
Código

Manípulo do Parafuso de Inserção

Insertion Screw Knob **930.807**

Manipulo del Tornillo de Inserción

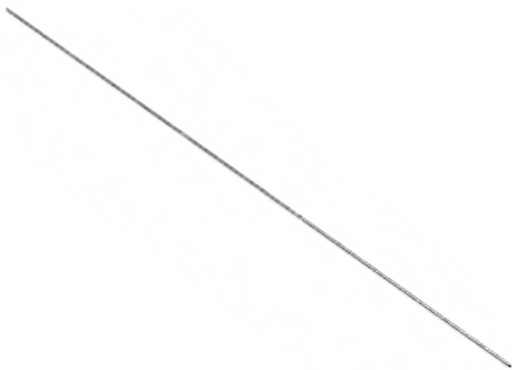

Descrição  
Description  
Descripción

Código  
Code  
Código

Fio Guia para Haste de Fíbula

Fibula Nail Guide Wire **930.808**

Hilo Guía para Clavo de Peroné



Descrição  
Description  
Descripción

Código  
Code  
Código

Afastador para Haste de Fíbula

Fibula Nail Retractor **930.809**

Retractor para Clavo de Peroné



INSTRUMENTAL  
INSTRUMENTS  
INSTRUMENTALES



Descrição Description Descripción	Código Code Código	Diâmetro Diameter Diámetro
---	--------------------------	----------------------------------

Fresa Inicial para Haste de Fíbula

Fibula Nail Initial Reamer **930.810** Ø6.1 mm

Reamer Inicial para Clavo de Peroné



Descrição Description Descripción	Código Code Código	Diâmetro Diameter Diámetro
---	--------------------------	----------------------------------

Fresa Inicial para Haste de Fíbula

Fibula Nail Initial Reamer **930.811** Ø3.7 mm

Fresa Inicial para Clavo de Peroné



Descrição Description Descripción	Código Code Código	Diâmetro Diameter Diámetro
---	--------------------------	----------------------------------

Fresa Inicial para Haste de Fíbula

Fibula Nail Initial Reamer **930.812** Ø3.1 mm

Fresa Inicial para Clavo de Peroné



Descrição Description Descripción	Código Code Código
---	--------------------------

Cânula do Guia para Haste de Fíbula

Fibula Nail Guide Cannula **930.813**

Cánula del Guía para Clavo de Peroné

INSTRUMENTAL  
INSTRUMENTS  
INSTRUMENTALES



Descrição  
Description  
Descripción

Código  
Code  
Código

Pino de Alinhamento para  
Haste de Fíbula

Fibula Nail Alignment Pin

**930.814**

Perno de Alineamiento para  
Clavo de Peroné



Descrição  
Description  
Descripción

Código  
Code  
Código

Diâmetro  
Diameter  
Diámetro

Guia de Broca

Drill Bit Guide

**930.815**

Ø2.5 mm

Guía de Broca



Descrição  
Description  
Descripción

Código  
Code  
Código

Diâmetro  
Diameter  
Diámetro

Guia de Broca

Drill Bit Guide

**930.816**

Ø2.0 mm

Guía de Broca



Descrição  
Description  
Descripción

Código  
Code  
Código

Ø x Comprimento x Comprimento Hélice  
Ø x Length x Drill Bit Length  
Ø x Largo x Largo Hélice

Broca para Haste de Fíbula

Fibula Nail Drill Bit

**930.817**

Ø2.0 x 163 x 30 mm

Broca para Clavo de Peroné

INSTRUMENTAL  
INSTRUMENTS  
INSTRUMENTALES



Descrição Description Descripción	Código Code Código	Ø x Comprimento x Comprimento Hélice Ø x Length x Drill Bit Length Ø x Largo x Largo Hélice
---	--------------------------	---

Broca para Haste de Fíbula

Fibula Nail Drill Bit **930.818** Ø2.5 x 248 x 65 mm

Broca para Clavo de Peroné



Descrição Description Descripción	Código Code Código
---	--------------------------

Chave Engate Rápido  
Mini-Micro

Mini-Micro Quick Coupling  
Wrench **908.560**

Atornillador Acople Rápido  
Mini-Micro



Descrição Description Descripción	Código Code Código
---	--------------------------

Chave T8

T8 Wrench **908.141**

Atornillador T8

CONTAINER  
CONTAINER  
ESTUCHE

**908.300**

Container para Placas de Fíbula  
Fibula Plate Container  
Estuche para Placas de Peroné

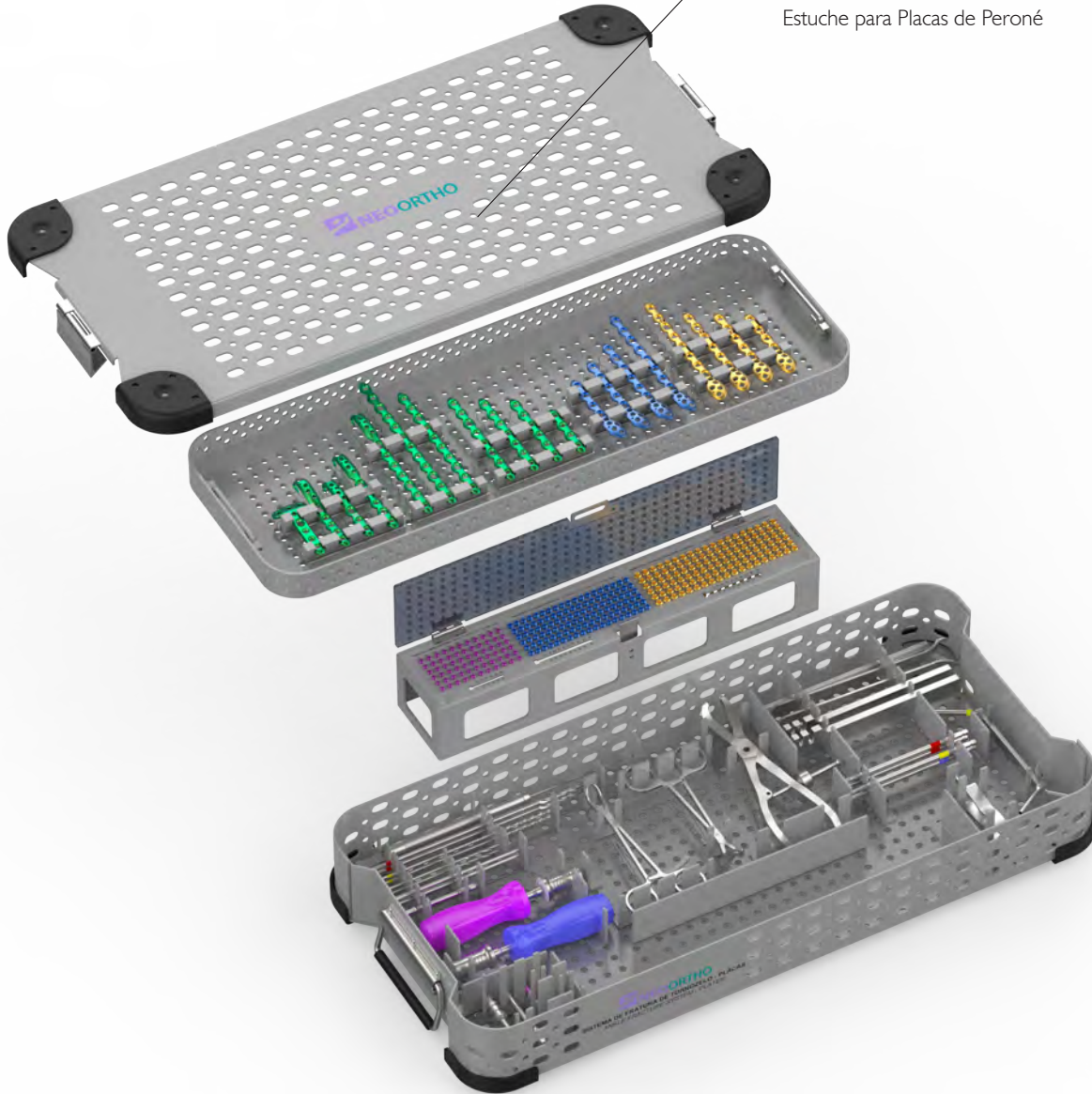

**933.999**

Conjunto do Container com Implantes e Instrumental  
Instrumental and Implants Container Set  
Conjunto del Estuche con Implantes y Instrumentales

PLACA DISTAL DE FÍBULA  
FIBULA DISTAL PLATE  
PLACA DISTAL DE PERONÉ



Código Code Código	Furos Holes Agujeros	Descrição Description Descripción
<b>900.033</b>	04	Direita   Right   Derecha
<b>900.034</b>	04	Esquerda   Left   Izquierda
<b>900.035</b>	05	Direita   Right   Derecha
<b>900.036</b>	05	Esquerda   Left   Izquierda
<b>900.037</b>	06	Direita   Right   Derecha
<b>900.038</b>	06	Esquerda   Left   Izquierda
<b>900.039</b>	08	Direita   Right   Derecha
<b>900.040</b>	08	Esquerda   Left   Izquierda

PLACA GANCHO LATERAL DE FÍBULA  
 FIBULA LATERAL HOOK PLATE  
 PLACA GANCHO LATERAL DE PERONÉ

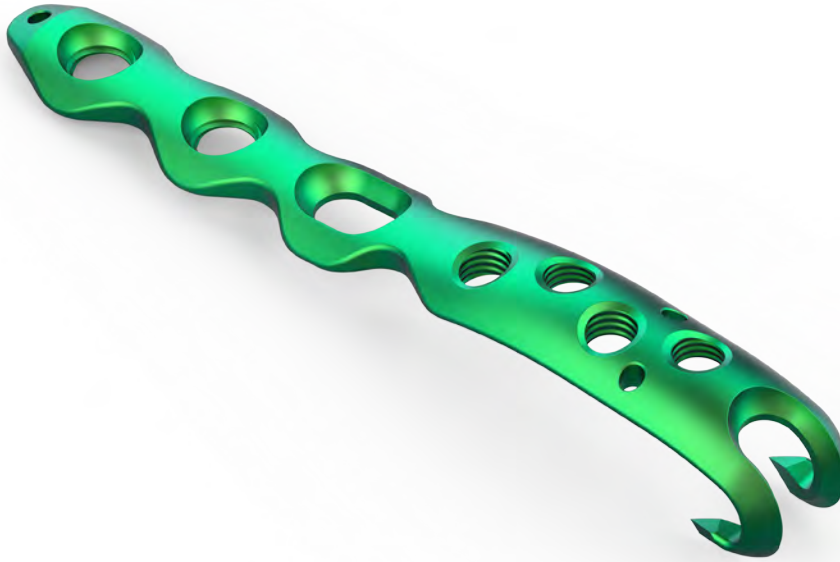

Código Code Código	Furos Holes Agujeros
--------------------------	----------------------------

**900.041** 03  
**900.042** 05  
**900.043** 07

PLACA RETILÍNEA BLOQUEADA DE FÍBULA  
 FIBULA LOCKING RECTILINEAR PLATE  
 PLACA RECTILÍNEA BLOQUEADA DE PERONÉ

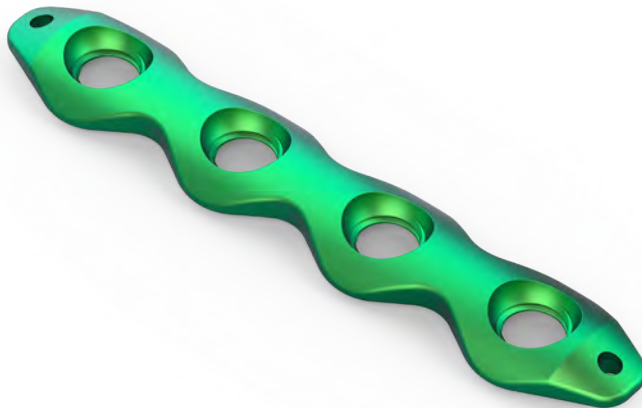

Código Code Código	Furos Holes Agujeros
--------------------------	----------------------------

**900.044** 04  
**900.045** 06  
**900.046** 07  
**900.047** 08  
**900.048** 10  
**900.049** 12



PLACA GANCHO MEDIAL DE TÍBIA  
TIBIA MEDIAL HOOK PLATE  
PLACA GANCHO MEDIAL DE TIBIA

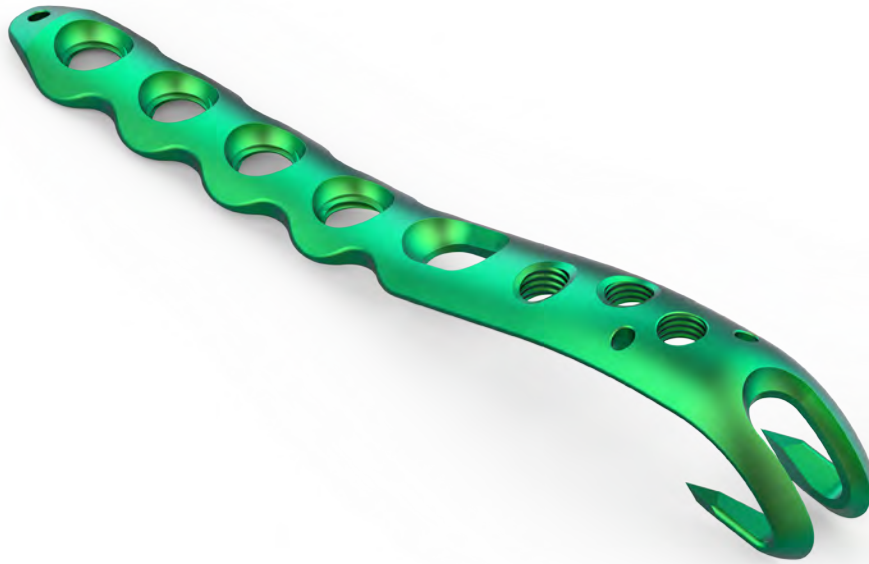

Código  
Code  
Código

**900.052**

PLACA T POSTERIOR DE TÍBIA  
TIBIA POSTERIOR T PLATE  
PLACA T POSTERIOR DE TIBIA



Código  
Code  
Código

**900.053**

PARAFUSO CORTICAL LOCKING STAR HEAD Ø2.7 mm  
 Ø2.7 mm STAR HEAD LOCKING CORTICAL SCREW  
 TORNILLO CORTICAL LOCKING STAR HEAD Ø2.7 mm



Código Code Código	Comprimento Length Largo
<b>901.540</b>	10 mm
<b>901.541</b>	12 mm
<b>901.542</b>	14 mm
<b>901.543</b>	16 mm
<b>901.544</b>	18 mm
<b>901.545</b>	20 mm

Código Code Código	Comprimento Length Largo
<b>901.546</b>	22 mm
<b>901.547</b>	24 mm
<b>901.548</b>	26 mm
<b>901.549</b>	28 mm
<b>901.550</b>	30 mm

PARAFUSO CORTICAL STANDARD STAR HEAD Ø3.5 mm  
 Ø3.5 mm STAR HEAD STANDARD CORTICAL SCREW  
 TORNILLO CORTICAL STANDARD STAR HEAD Ø3.5 mm

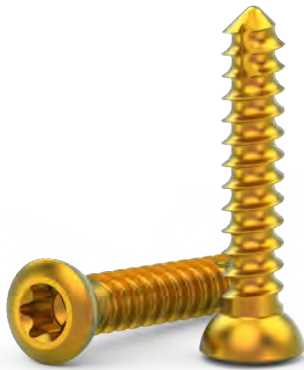

Código Code Código	Comprimento Length Largo
<b>903.030</b>	12 mm
<b>903.031</b>	14 mm
<b>903.032</b>	16 mm
<b>903.033</b>	18 mm
<b>903.034</b>	20 mm
<b>903.035</b>	22 mm
<b>903.036</b>	24 mm
<b>903.037</b>	26 mm
<b>903.038</b>	28 mm
<b>903.039</b>	30 mm
<b>903.040</b>	32 mm

Código Code Código	Comprimento Length Largo
<b>903.041</b>	34 mm
<b>903.042</b>	36 mm
<b>903.043</b>	38 mm
<b>903.044</b>	40 mm
<b>903.045</b>	42 mm
<b>903.046</b>	44 mm
<b>903.047</b>	45 mm
<b>903.048</b>	46 mm
<b>903.049</b>	48 mm
<b>903.050</b>	50 mm

PARAFUSO CORTICAL LOCKING STAR HEAD Ø3.5 mm  
 Ø3.5 mm STAR HEAD LOCKING CORTICAL SCREW  
 TORNILLO CORTICAL LOCKING STAR HEAD Ø3.5 mm



Código Code Código	Comprimento Length Largo
<b>901.028</b>	12 mm
<b>901.029</b>	14 mm
<b>901.030</b>	16 mm
<b>901.031</b>	18 mm
<b>901.032</b>	20 mm
<b>901.033</b>	22 mm
<b>901.034</b>	24 mm
<b>901.035</b>	26 mm
<b>901.036</b>	28 mm
<b>901.037</b>	30 mm

Código Code Código	Comprimento Length Largo
<b>901.038</b>	32 mm
<b>901.039</b>	34 mm
<b>901.040</b>	35 mm
<b>901.041</b>	36 mm
<b>901.042</b>	38 mm
<b>901.043</b>	40 mm
<b>901.044</b>	42 mm
<b>901.045</b>	45 mm
<b>901.046</b>	48 mm
<b>901.047</b>	50 mm

INSTRUMENTAL  
INSTRUMENTS  
INSTRUMENTALES



Descrição Description Descripción	Código Code Código	Ø x Comprimento x Comprimento Hélice Ø x Length x Drill Bit Length Ø x Largo x Largo Hélice
---	--------------------------	---

Broca

Drill Bit **908.014** Ø3.5 x 195 x 50 mm

Broca



Descrição Description Descripción	Código Code Código
---	--------------------------

Guia de Furação para Placa de Tornozelo

Drilling Guide for Ankle Plates **908.015**

Guía de Perforación para Placa de Tobillo



Descrição Description Descripción	Código Code Código
---	--------------------------

Impactor para Placa de Tornozelo

Impactor for Ankle Plates **908.016**

Impactador para Placa de Tobillo



Descrição Description Descripción	Código Code Código	Descrição Description Descripción
---	--------------------------	---

Conformador Direito

Right Bender **908.030** 2.7 - 3.5 mm

Conformador Derecho

INSTRUMENTAL  
INSTRUMENTS  
INSTRUMENTALES



Descrição Description Descripción	Código Code Código	Diâmetro Diameter Diámetro
---	--------------------------	----------------------------------

Escareador

Countersink

**908.044** Ø3.5 mm

Avellanador



Descrição Description Descripción	Código Code Código	Diâmetro Diameter Diámetro
---	--------------------------	----------------------------------

Guia de Broca Duplo

Double Drill Guide

**908.059** Ø3.5 - 2.5 mm

Guía de Broca Doble



Descrição Description Descripción	Código Code Código	Diâmetro Diameter Diámetro
---	--------------------------	----------------------------------

Guia de Broca Parafuso

Screw Drill Guide

**908.062** Ø3.5 mm

Guía de Broca Tornillo



Descrição Description Descripción	Código Code Código	Ø x Comprimento x Comprimento Hélice Ø x Length x Drill Bit Length Ø x Largo x Largo Hélice
---	--------------------------	---

Macho Cortical

Cortical Tap

**908.070** Ø3.5 x 115 x 60 mm

Macho Cortical

INSTRUMENTAL  
INSTRUMENTS  
INSTRUMENTALES



Descrição Description Descripción	Código Code Código	Profundidade Depth Profundidad
---	--------------------------	--------------------------------------

Medidor de Profundidade  
2.5 - 4.5 mm

Depth Gauge  
2.5 - 4.5 mm

**908.080** 0 - 50 mm

Medidor de Profundidad  
2.5 - 4.5 mm



Descrição Description Descripción	Código Code Código	Descrição Description Descripción
---	--------------------------	---

Pinça de Redução Pequenos

Small Reduction Forceps

**908.091** 130 mm

Pinza de Reducción Pequeños



Descrição Description Descripción	Código Code Código
---	--------------------------

Pinça de Redução Ranhurada

Grooved Reduction Forceps

**908.092**

Pinza de Reducción Ranurada

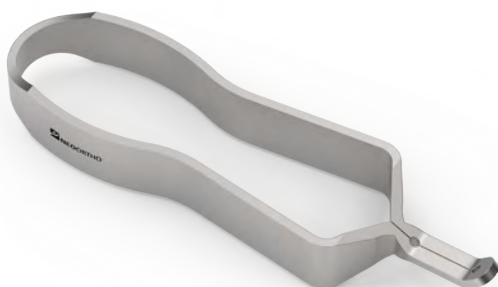

Descrição Description Descripción	Código Code Código
---	--------------------------

Pinça para Parafuso

Screw Tweezer

**908.093**

Pinza para Tornillo

INSTRUMENTAL  
INSTRUMENTS  
INSTRUMENTALES



Descrição  
Description  
Descripción

Código  
Code  
Código

Limitador de Torque 0.8 Nm

0.8 Nm Torque Limiter **908.131**

Limitador de Torque 0.8 Nm



Descrição  
Description  
Descripción

Código  
Code  
Código

Limitador de Torque 1.5 Nm

1.5 Nm Torque Limiter **908.132**

Limitador de Torque 1.5 Nm



Descrição  
Description  
Descripción

Código  
Code  
Código

Chave T8

T8 Screwdriver Blade **908.141**

Atornillador T8



Descrição  
Description  
Descripción

Código  
Code  
Código

Chave T15

T15 Screwdriver Blade **908.143**

Atornillador T15



INSTRUMENTAL  
INSTRUMENTS  
INSTRUMENTALES



Descrição Description Descripción	Código Code Código	Ø x Comprimento Ø x Length Ø x Largo
---	--------------------------	--

Fio Guia

Guide Wire **908.210** Ø1.5 x 150 mm

Hilo Guía



Descrição Description Descripción	Código Code Código
---	--------------------------

Pinça de Redução Ranhurada Pequenos

Small Grooved Reduction Forceps **908.241**

Pinza de Reducción Ranurada Pequeños



Descrição Description Descripción	Código Code Código	Ø x Comprimento x Comprimento Hélice Ø x Length x Drill Bit Length Ø x Largo x Largo Hélice
---	--------------------------	---

Broca

Drill Bit **908.514** Ø2.0 x 100 x 30 mm

Broca



Descrição Description Descripción	Código Code Código	Diâmetro Diameter Diámetro
---	--------------------------	----------------------------------

Guia de Broca Locking

Locking Drill Bit Guide **908.518** Ø2.7 mm

Guía de Broca Locking

INSTRUMENTAL  
INSTRUMENTS  
INSTRUMENTALES



Descrição  
Description  
Descripción

Código  
Code  
Código

Afastador 6 mm

6 mm Retractor

Retractor 6 mm

**908.538**



Descrição  
Description  
Descripción

Código  
Code  
Código

Ø x Comprimento x Comprimento Hélice  
Ø x Length x Drill Bit Length  
Ø x Largo x Largo Hélice

Broca

Drill Bit

Broca

**919.003** Ø2.5 x 150 x 50 mm

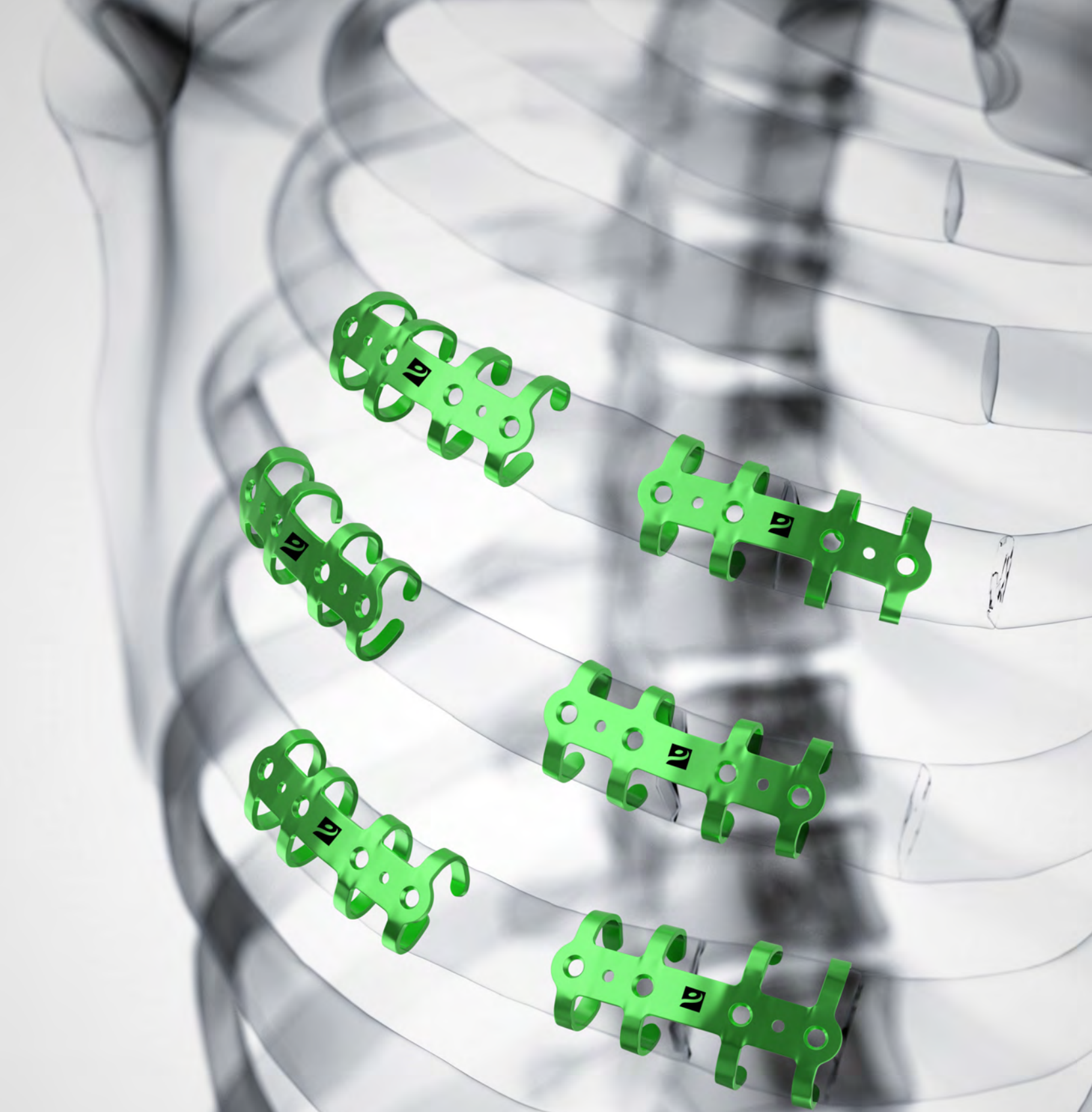

**PLACA DE COSTELA**

**RIB PLATE**

**PLACA DE COSTILLA**

CONTAINER  
CONTAINER  
ESTUCHES

**908.400**

Container para Placas de Costela  
Rib Plate Container  
Estuche para Placas de Costilla

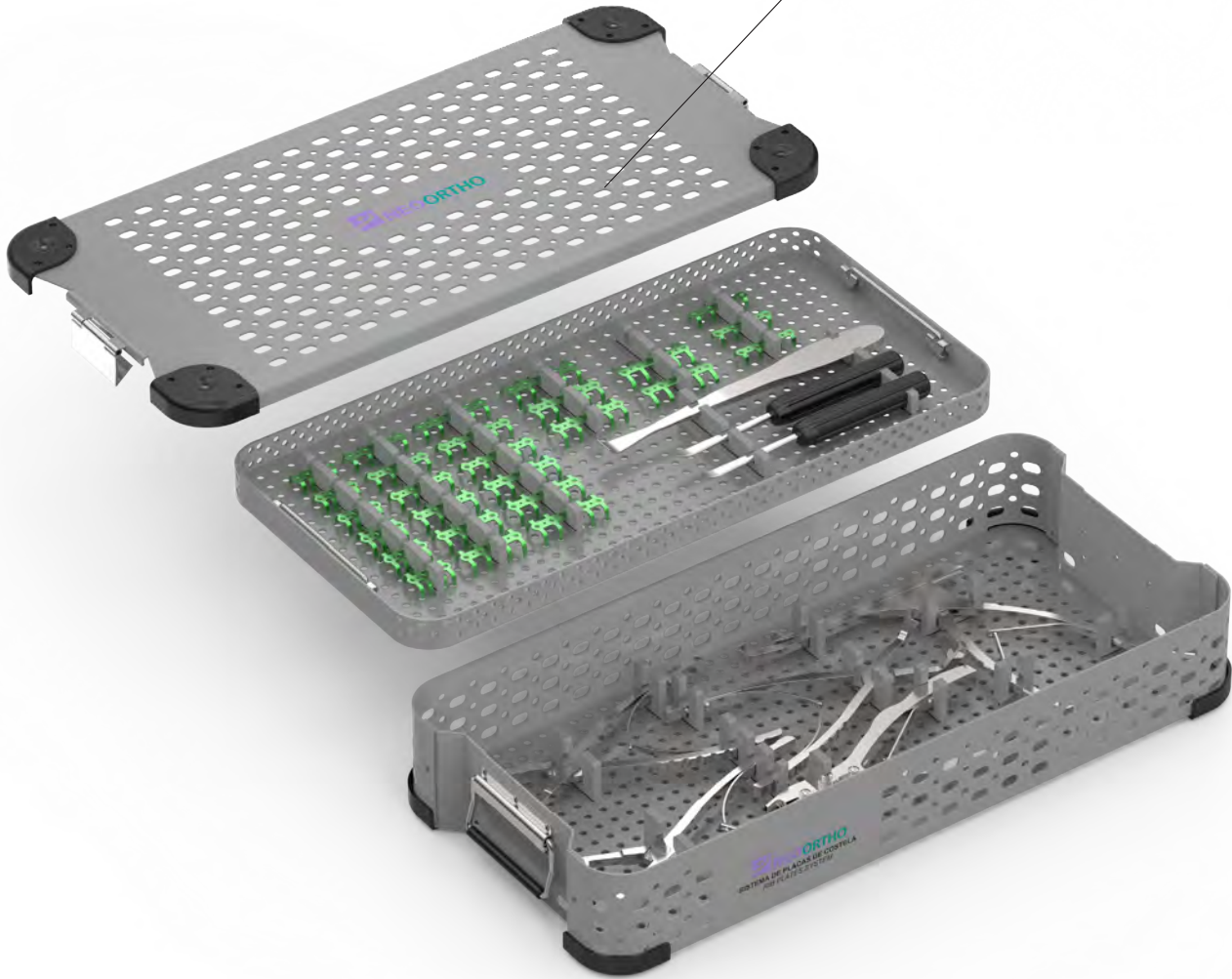

**952.301**

Conjunto do Container com Implantes e Instrumental  
Container with Implants and Instruments Set  
Conjunto del Estuche con Implantes y Instrumentales



PLACA DE COSTELA  
RIB PLATE  
PLACA DE COSTILLA

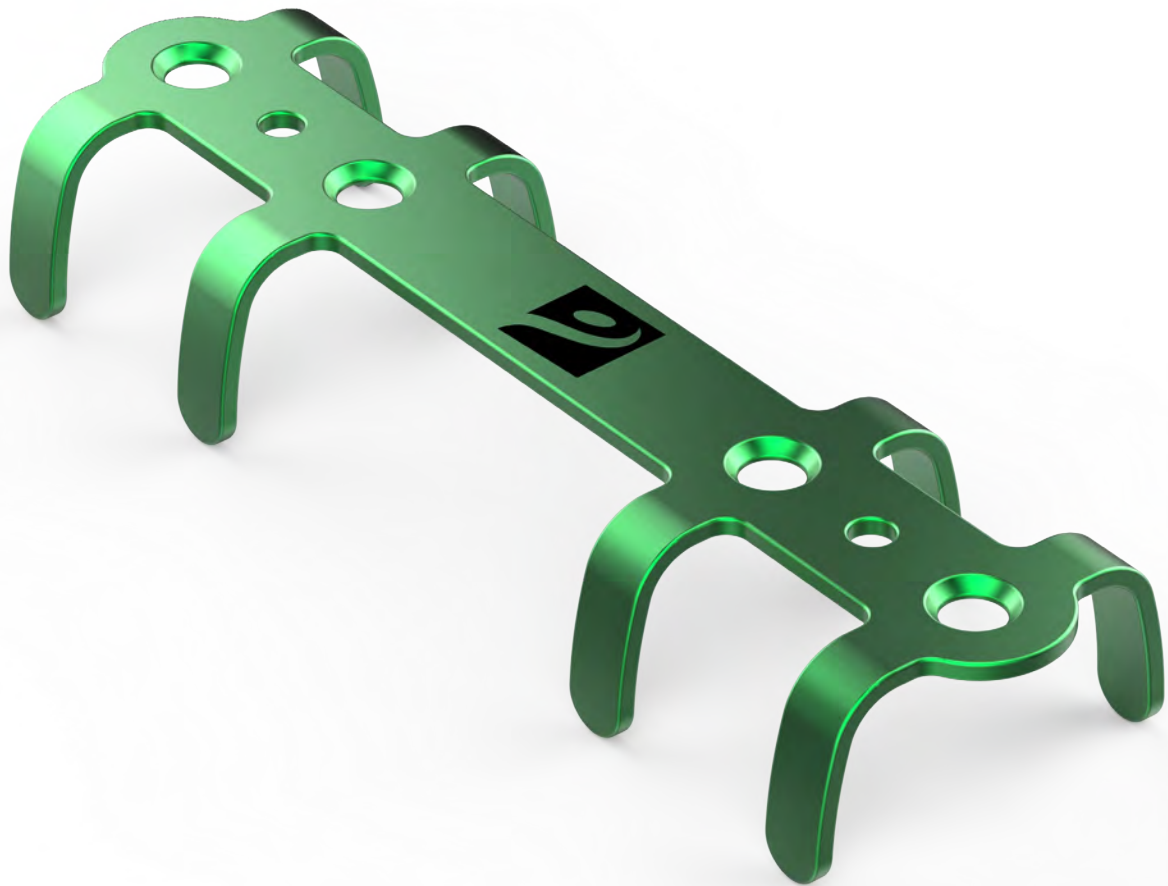

Código Code Código	Largura x Comprimento Width x Length Ancho x Longitud
<b>901.890</b>	10 x 50 mm
<b>901.891</b>	15 x 35 mm
<b>901.892</b>	15 x 50 mm
<b>901.893</b>	15 x 60 mm
<b>901.894</b>	20 x 35 mm
<b>901.895</b>	20 x 50 mm
<b>901.896</b>	20 x 60 mm
<b>901.897</b>	22 x 60 mm
<b>901.898</b>	25 x 60 mm

INSTRUMENTAL  
INSTRUMENTS  
INSTRUMENTALES



Descrição Description Descripción	Código Code Código
---	--------------------------

Pinça de Fixação Simples  
Simple Fixation Forceps **908.630**  
Pinza de Fijación Simple



Descrição Description Descripción	Código Code Código
---	--------------------------

Pinça de Fixação Curvada  
Curved Fixation Forceps **908.631**  
Pinza de Fijación Curva



Descrição Description Descripción	Código Code Código
---	--------------------------

Pinça de Fixação Tipo Pistola  
Fixation Forceps **908.632**  
Pinza de Fijación



Descrição Description Descripción	Código Code Código
---	--------------------------

Afastador de Perióstio Pequeno  
Small Periosteum Retractor **908.633**  
Retractor de Periostio Pequeño



INSTRUMENTAL  
INSTRUMENTS  
INSTRUMENTALES



Descrição Description Descripción	Código Code Código
---	--------------------------

Afastador de Perióstio

Periosteum Retractor

**908.634**

Retractor de Periostio



Descrição Description Descripción	Código Code Código
---	--------------------------

Alicate para Corte de Placa

Plate Cutting Pliers

**908.635**

Alicate para Corte de Placa



Descrição Description Descripción	Código Code Código
---	--------------------------

Pinça de Fixação Dupla

Double Fixation Forceps

**908.636**

Pinza de Fijación Doble





**ÚMERO PROXIMAL CBS / NCBS**  
**CBS / NCBS PROXIMAL HUMERUS**  
**HÚMERO PROXIMAL CBS / NCBS**



CONTAINER  
CONTAINER  
ESTUCHE

**919.009**

Container Úmero Proximal  
Proximal Humerus Container  
Estuche Húmero Proximal

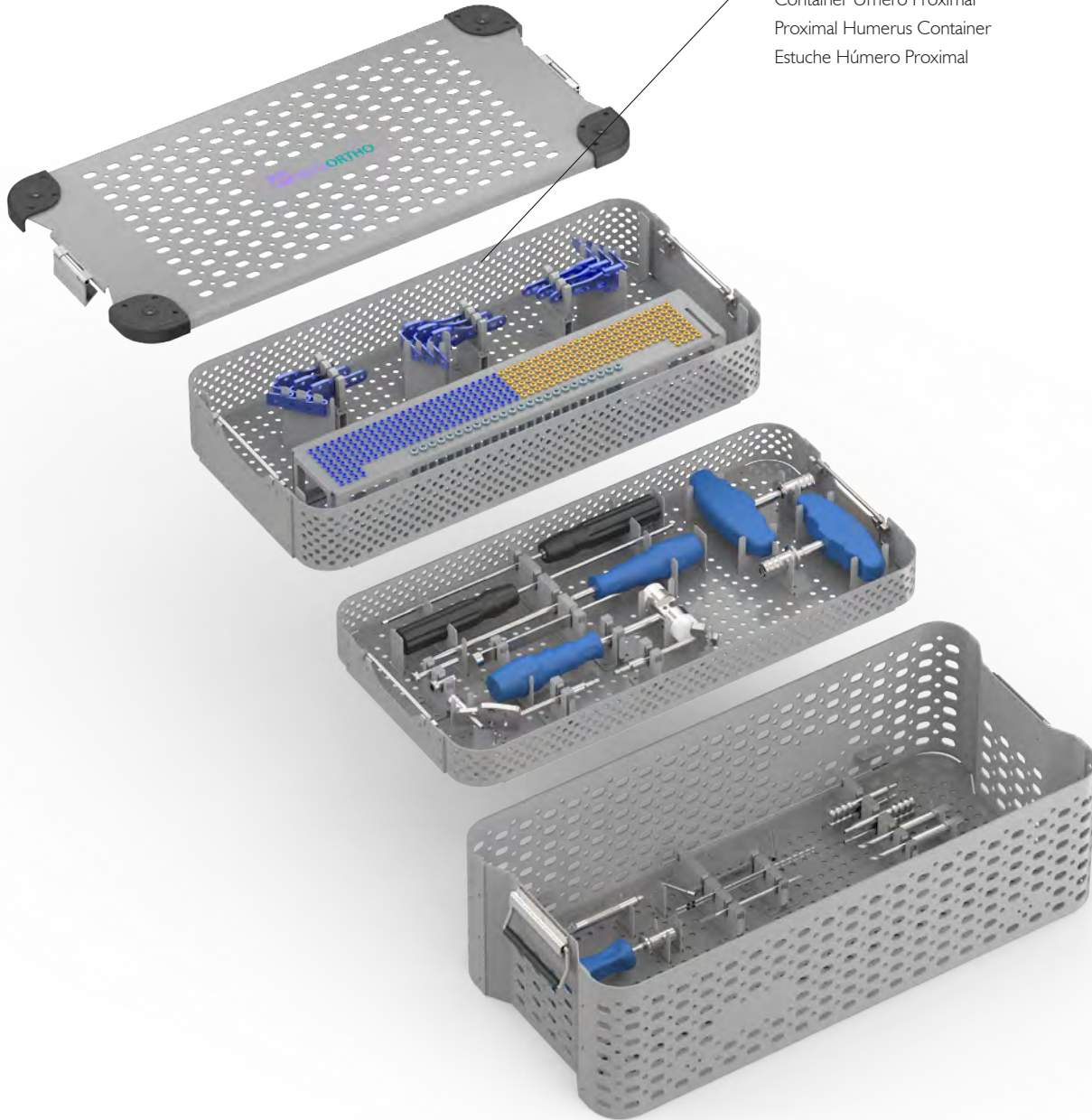

**908.950**

Conjunto do Container com Implantes e Instrumental  
Container with Instruments and Implants Set  
Conjunto del Estuche con Implantes y Instrumentales

PLACA CBS STANDARD E LOCKING  
 LOCKING STANDARD CBS PLATE  
 PLACA CBS STANDARD Y LOCKING



Código Code Código	Furos Holes Agujeros	Comprimento Length Largo
<b>912.202</b>	02	60 mm

PLACA N-CBS STANDARD E LOCKING  
 LOCKING STANDARD N-CBS PLATE  
 PLACA N-CBS STANDARD Y LOCKING



Código Code Código	Lámina Lamina Lámina	Furos Holes Agujeros	Comprimento Length Largo
<b>912.322</b>	45 mm	02	77 mm
<b>912.323</b>	35 mm	02	77 mm

PARAFUSO CORTICAL LOCKING STAR HEAD Ø3.5 mm  
 Ø3.5 mm STAR HEAD LOCKING CORTICAL SCREW  
 TORNILLO CORTICAL LOCKING STAR HEAD Ø3.5 mm



Código Code Código	Comprimento Length Largo
<b>901.027</b>	10 mm
<b>901.028</b>	12 mm
<b>901.029</b>	14 mm
<b>901.030</b>	16 mm
<b>901.031</b>	18 mm
<b>901.032</b>	20 mm
<b>901.033</b>	22 mm
<b>901.034</b>	24 mm
<b>901.035</b>	26 mm
<b>901.036</b>	28 mm

Código Code Código	Comprimento Length Largo
<b>901.037</b>	30 mm
<b>901.038</b>	32 mm
<b>901.039</b>	34 mm
<b>901.040</b>	36 mm
<b>901.041</b>	38 mm
<b>901.042</b>	40 mm
<b>901.043</b>	42 mm
<b>901.044</b>	44 mm
<b>901.045</b>	46 mm
<b>901.046</b>	48 mm

Código Code Código	Comprimento Length Largo
<b>901.047</b>	50 mm
<b>901.048</b>	52 mm
<b>901.049</b>	55 mm
<b>901.050</b>	60 mm
<b>901.051</b>	65 mm
<b>901.052</b>	70 mm
<b>901.053</b>	75 mm
<b>901.054</b>	80 mm

PARAFUSO CORTICAL STANDARD STAR HEAD Ø3.5 mm  
 Ø3.5 mm STAR HEAD STANDARD CORTICAL SCREW  
 TORNILLO CORTICAL STANDARD STAR HEAD Ø3.5 mm

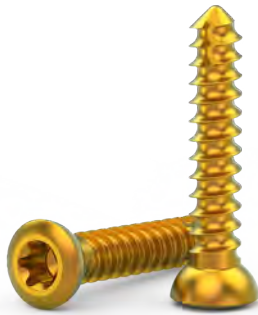

Código Code Código	Comprimento Length Largo
<b>903.029</b>	10 mm
<b>903.030</b>	12 mm
<b>903.031</b>	14 mm
<b>903.032</b>	16 mm
<b>903.033</b>	18 mm
<b>903.034</b>	20 mm
<b>903.035</b>	22 mm
<b>903.036</b>	24 mm
<b>903.037</b>	26 mm
<b>903.038</b>	28 mm

Código Code Código	Comprimento Length Largo
<b>903.039</b>	30 mm
<b>903.040</b>	32 mm
<b>903.041</b>	34 mm
<b>903.042</b>	36 mm
<b>903.043</b>	38 mm
<b>903.044</b>	40 mm
<b>903.045</b>	42 mm
<b>903.046</b>	44 mm
<b>903.047</b>	45 mm
<b>903.048</b>	46 mm

Código Code Código	Comprimento Length Largo
<b>903.049</b>	48 mm
<b>903.050</b>	50 mm
<b>903.051</b>	55 mm
<b>903.052</b>	60 mm
<b>903.053</b>	65 mm
<b>903.054</b>	70 mm
<b>903.055</b>	75 mm
<b>903.056</b>	80 mm

PARAFUSO DE CONEXÃO Ø5.75 mm  
 Ø5.75 mm CONNECTION SCREW  
 TORNILLO DE CONEXIÓN Ø5.75 mm



Código Code Código	Comprimento Length Largo
<b>912.324</b>	45 mm
<b>912.325</b>	50 mm
<b>912.326</b>	60 mm



INSTRUMENTAL  
 INSTRUMENTS  
 INSTRUMENTALES



Descrição Description Descripción	Código Code Código	Diâmetro Diameter Diámetro
---	--------------------------	----------------------------------

Guia de Broca Duplo

Double Drill Guide

**908.059** Ø3.5/2.5 mm

Guía de Broca Doble



Descrição Description Descripción	Código Code Código	Profundidade Depth Profundidad
---	--------------------------	--------------------------------------

Medidor de Profundidade  
2.5 / 4.5 mm

Depth Measurer 2.5 / 4.5  
mm

**908.080** 0 - 50 mm

Medidor de Profundidad  
2.5 / 4.5 mm



Descrição Description Descripción	Código Code Código
---	--------------------------

Torquímetro 1.5 Nm

Torque Wrench 1.5 Nm

**908.132**

Torquimetro 1.5 Nm



Descrição Description Descripción	Código Code Código
---	--------------------------

Chave T15

T15 Wrench

**908.143**

Atornillador T15

INSTRUMENTAL  
INSTRUMENTS  
INSTRUMENTALES



Descrição  
Description  
Descripción

Código  
Code  
Código

Ø x Comprimento  
Ø x Length  
Ø x Largo

Fio Guia

Guide Wire

**919.002** Ø1.5 x 250 mm

Hilo Guía



Descrição  
Description  
Descripción

Código  
Code  
Código

Ø x Comprimento x Comprimento Hélice  
Ø x Length x Drill Bit Length  
Ø x Largo x Largo Hélice

Broca

Drill

**919.003** Ø2.5 x 150 x 50 mm

Broca



Descrição  
Description  
Descripción

Código  
Code  
Código

Guia para Fio e Broca NCBS

NCBS Drill and Wire Guide **919.004**

Guía para Hilo e Broca NCBS



Descrição  
Description  
Descripción

Código  
Code  
Código

Chave Hexagonal 3.5  
Canulada

Cannulated 3.5 Hexagonal  
Wrench **919.005**

Atornillador Hexagonal 3.5  
Canulado

INSTRUMENTAL  
 INSTRUMENTS  
 INSTRUMENTALES



Descrição Description Descripción	Código Code Código
---	--------------------------

Lâmina para Placa de Úmero

Humerus Plate Lamina **919.010**

Lámina para Placa de Húmero



Descrição Description Descripción	Código Code Código
---	--------------------------

Chave CBS

CBS Wrench **919.011**

Atornillador CBS



Descrição Description Descripción	Código Code Código
---	--------------------------

Guia de Broca para Ombro

Shoulder Drill Guide **919.012**

Guía de Broca para Hombro



Descrição Description Descripción	Código Code Código
---	--------------------------

Chave Hexagonal 3.5 mm  
para Úmero Proximal

Proximal Humerus 3.5 mm  
Hexagonal Wrench **919.013**

Atornillador Hexagonal 3.5  
mm para Húmero Proximal

INSTRUMENTAL  
INSTRUMENTS  
INSTRUMENTALES

Descrição Description Descripción	Código Code Código
---	--------------------------

Martelo

Hammer

**919.014**

Martillo

Descrição Description Descripción	Código Code Código	Ø x Comprimento x Comprimento Hélice Ø x Length x Drill Bit Length Ø x Largo x Largo Hélice
---	--------------------------	---

Broca com Stop

Drill with Stop

**919.016** Ø6.0 x 102 x 22 mm

Broca con Stop

Descrição Description Descripción	Código Code Código
---	--------------------------

Cabo T

T Handle

**951.002**

Mango T

Descrição Description Descripción	Código Code Código
---	--------------------------

Impactador

Impactor

**951.304**

Impactador



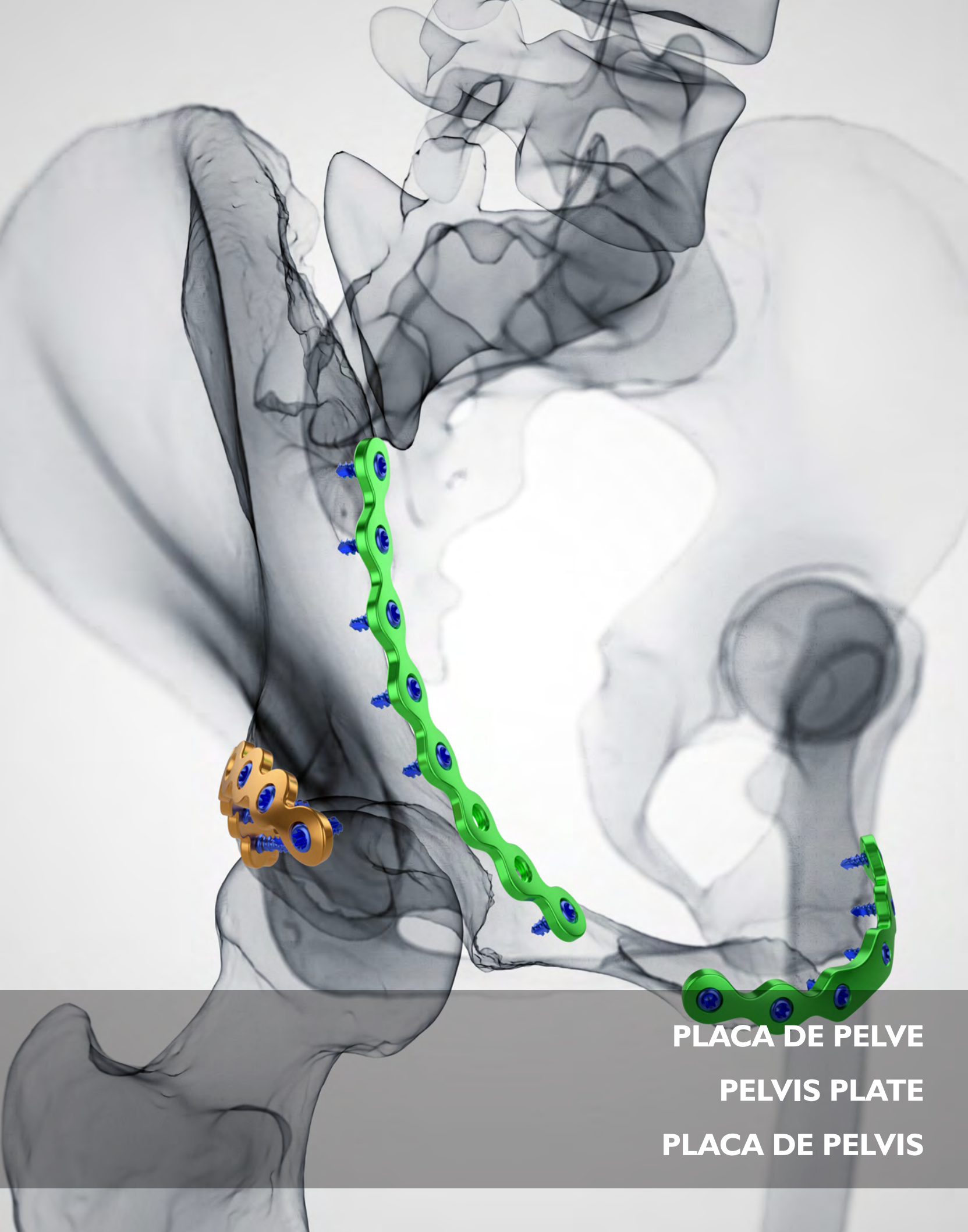

**PLACA DE PELVE**

**PELVIS PLATE**

**PLACA DE PELVIS**



CONTAINER  
CONTAINER  
ESTUCHE

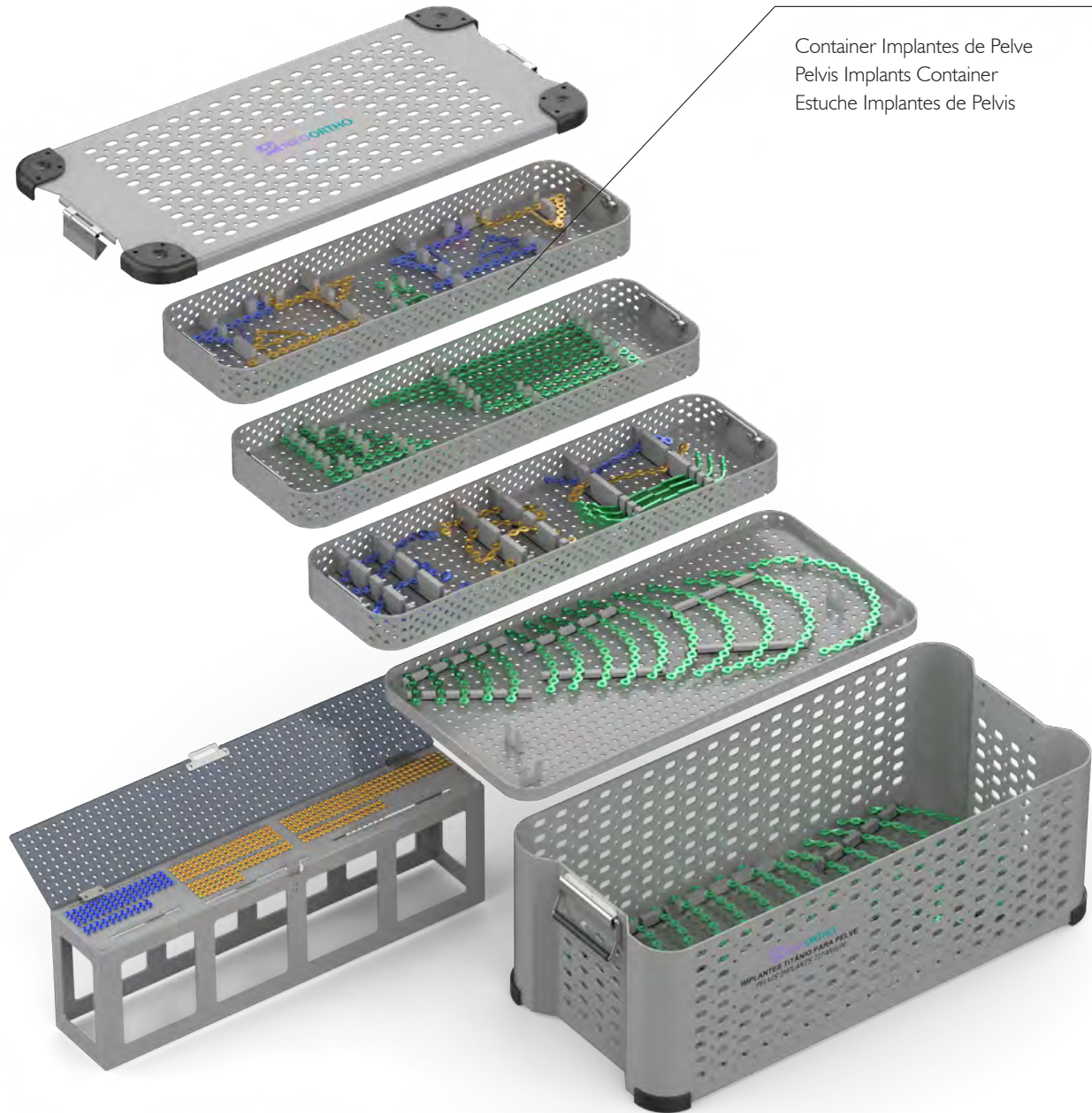

**908.451**

Container Implantes de Pelve  
Pelvis Implants Container  
Estuche Implantes de Pelvis



**952.302**

Conjunto do Container com Implantes  
Container with Implants Set  
Conjunto del Estuche con Implantes



PLACA RETA FLEXÍVEL BLOQUEADA  
 LOCKING FLEXIBLE STRAIGHT PLATE  
 PLACA RECTA FLEXIBLE BLOQUEADA

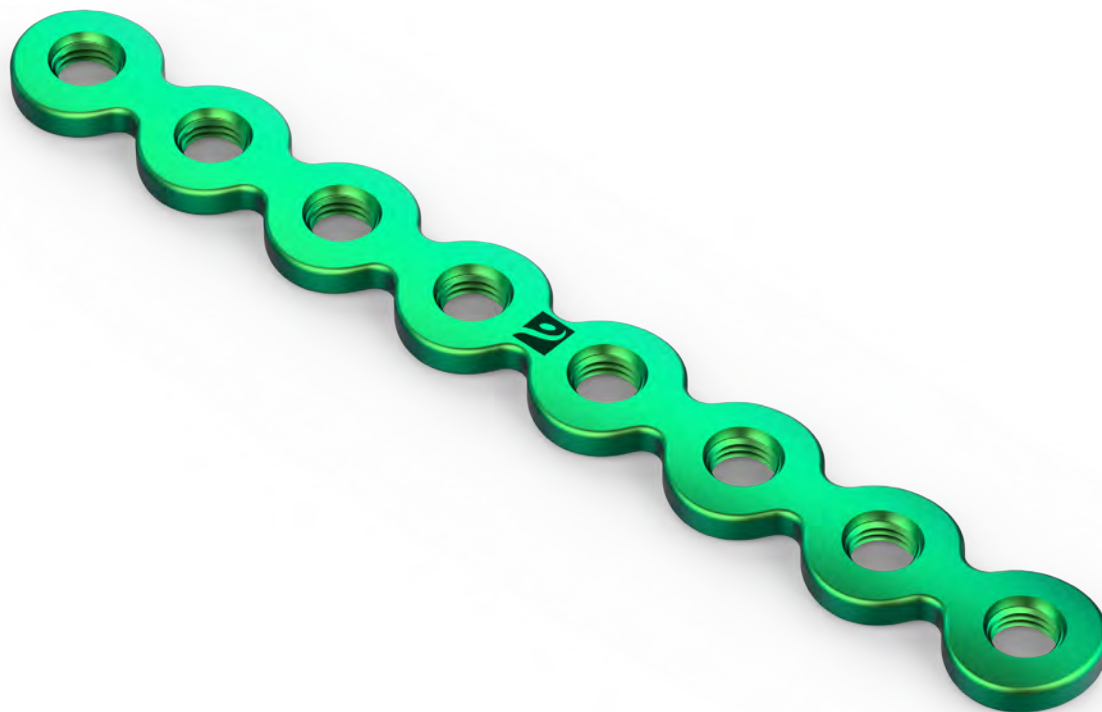

Código Code Código	Furos Holes Agujeros	Código Code Código	Furos Holes Agujeros
<b>902.325</b>	04	<b>902.334</b>	13
<b>902.326</b>	05	<b>902.335</b>	14
<b>902.327</b>	06	<b>902.336</b>	15
<b>902.328</b>	07	<b>902.337</b>	16
<b>902.329</b>	08	<b>902.338</b>	17
<b>902.330</b>	09	<b>902.339</b>	18
<b>902.331</b>	10	<b>902.340</b>	20
<b>902.332</b>	11	<b>902.341</b>	22
<b>902.333</b>	12		

PLACA PÉLVICA CURVA BLOQUEADA R80  
 R80 LOCKING CURVED PELVIC PLATE  
 PLACA PÉLVICA CURVADA BLOQUEADA R80

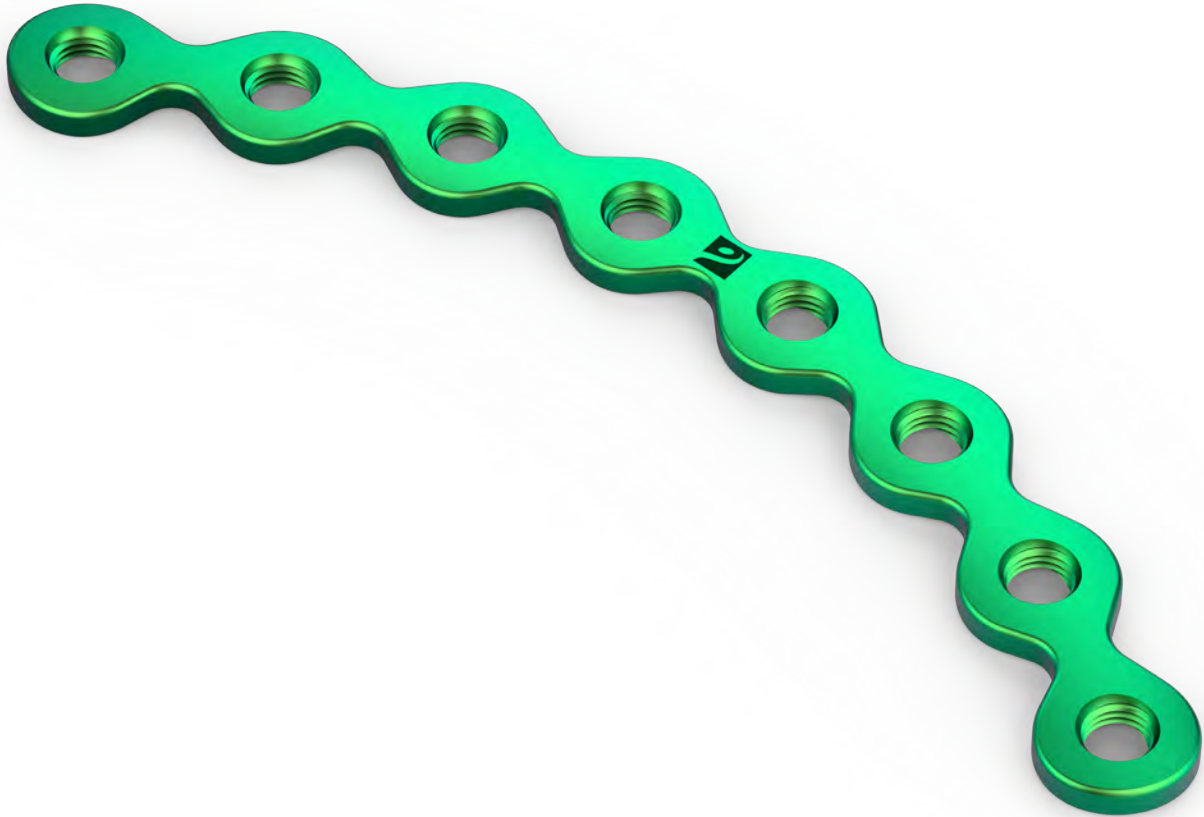

Código Code Código	Furos Holes Agujeros	Código Code Código	Furos Holes Agujeros
<b>902.342</b>	04	<b>902.350</b>	12
<b>902.343</b>	05	<b>902.351</b>	13
<b>902.344</b>	06	<b>902.352</b>	14
<b>902.345</b>	07	<b>902.353</b>	15
<b>902.346</b>	08	<b>902.354</b>	16
<b>902.347</b>	09	<b>902.355</b>	18
<b>902.348</b>	10	<b>902.356</b>	20
<b>902.349</b>	11		

PLACA PÉLVICA CURVA BLOQUEADA R108  
 R108 LOCKING CURVED PELVIC PLATE  
 PLACA PÉLVICA CURVADA BLOQUEADA R108

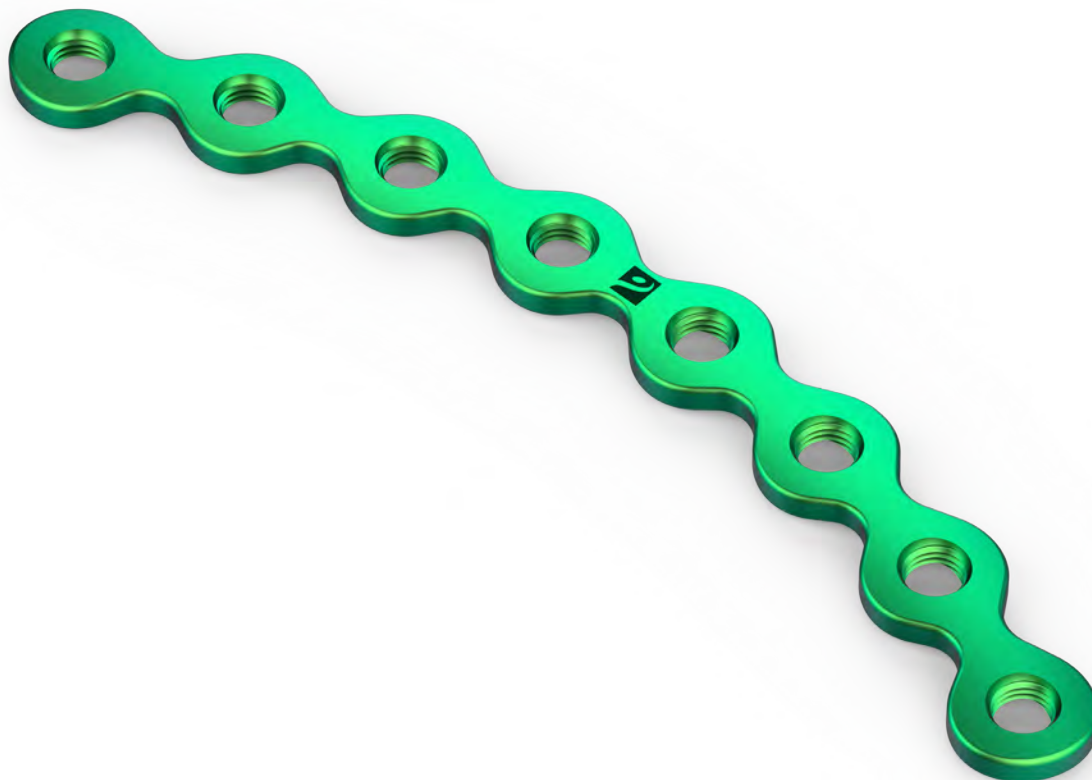

Código Code Código	Furos Holes Agujeros	Código Code Código	Furos Holes Agujeros
<b>902.357</b>	04	<b>902.365</b>	12
<b>902.358</b>	05	<b>902.366</b>	13
<b>902.359</b>	06	<b>902.367</b>	14
<b>902.360</b>	07	<b>902.368</b>	15
<b>902.361</b>	08	<b>902.369</b>	16
<b>902.362</b>	09	<b>902.370</b>	18
<b>902.363</b>	10	<b>902.371</b>	20
<b>902.364</b>	11		

PLACA MOLA  
 SPRING PLATE  
 PLACA RESORTE

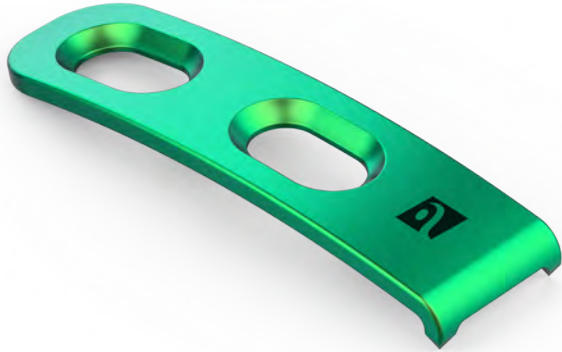

Código Code Código	Furos Holes Agujeros
<b>902.282</b>	01
<b>902.283</b>	02
<b>902.284</b>	03

PLACA BLOQUEADA PARA ARTICULAÇÃO SACROILÍACA POSTERIOR  
 POSTERIOR SACROILIAC ARTICULATION LOCKING PLATE  
 PLACA BLOQUEADA PARA ARTICULACIÓN SACROILÍACA POSTERIOR

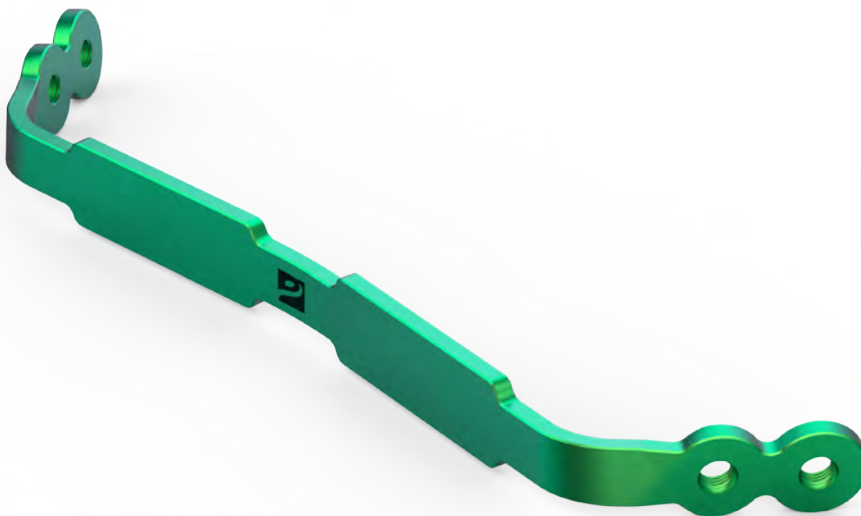

Código Code Código	Descrição Description Descripción
<b>902.372</b>	105
<b>902.373</b>	115
<b>902.374</b>	125

PLACA BLOQUEADA PARA ARTICULAÇÃO SACROILÍACA  
 SACROILIAC ARTICULATION LOCKING PLATE  
 PLACA BLOQUEADA PARA ARTICULACIÓN SACROILÍACA



Código Code Código	Descrição Description Descripción
<b>902.383</b>	Direita Right Derecha
<b>902.384</b>	Esquerda Left Izquierda

PLACA BLOQUEADA PARA ARTICULAÇÃO SACROILÍACA ANTERIOR  
 ANTERIOR SACROILIAC ARTICULATION LOCKING PLATE  
 PLACA BLOQUEADA PARA ARTICULACIÓN SACROILÍACA ANTERIOR



Código Code Código
<b>902.385</b>

PLACA BLOQUEADA PARA PAREDE ACETABULAR POSTERIOR  
 POSTERIOR ACETABULAR WALL LOCKING PLATE  
 PLACA BLOQUEADA PARA PARED ACETABULAR POSTERIOR

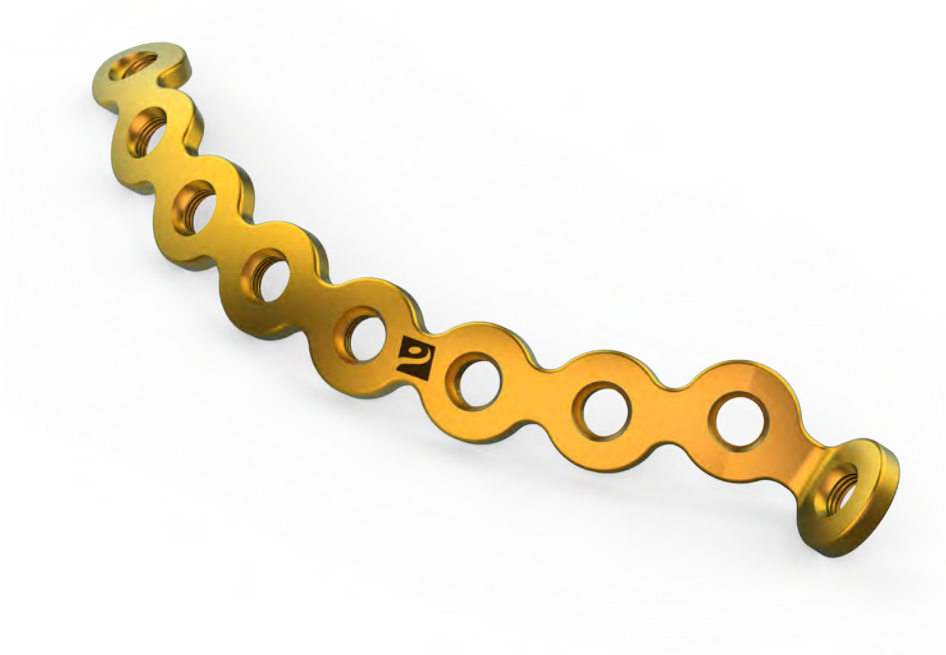

Código Code Código	Descrição Description Descripción
<b>902.375</b>	Direita Right Derecha
<b>902.376</b>	Esquerda Left Izquierda

PLACA GANCHO DE PAREDE ACETABULAR POSTERIOR BLOQUEADA  
 LOCKING POSTERIOR ACETABULAR WALL HOOK PLATE  
 PLACA GANCHO DE PARED ACETABULAR POSTERIOR BLOQUEADA



Código Code Código
<b>902.387</b>



PLACA BLOQUEADA PARA COLUNA POSTERIOR ACETABULAR  
 ACETABULAR POSTERIOR SPINE LOCKING PLATE  
 PLACA BLOQUEADA PARA COLUMNA POSTERIOR ACETABULAR



Código Code Código	Descrição Description Descripción
<b>902.377</b>	Direita Right Derecha
<b>902.378</b>	Esquerda Left Izquierda

PLACA BLOQUEADA SUPERFÍCIE QUADRILATERAL  
 QUADRILATERAL SURFACE LOCKING PLATE  
 PLACA BLOQUEADA SUPERFÍCIE CUADRILÁTERA

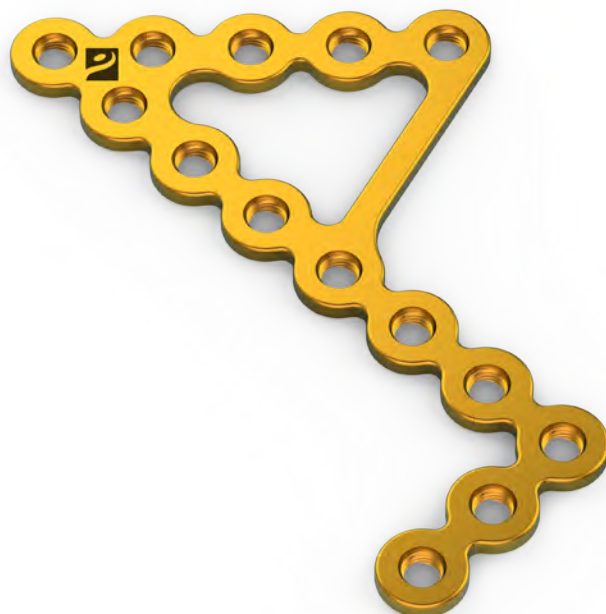

Código Code Código	Furos Holes Agujeros	Descrição Description Descripción
<b>902.388</b>	14	Esquerda Left Izquierda
<b>902.389</b>	14	Direita Right Derecha
<b>902.390</b>	16	Esquerda Left Izquierda
<b>902.391</b>	16	Direita Right Derecha

PLACA BLOQUEADA SUPERFÍCIE QUADRILATERAL E RAIOS  
 QUADRILATERAL SURFACE AND RADIUS LOCKING PLATE  
 PLACA BLOQUEADA SUPERFICIE CUADRILITERAL E RADIO

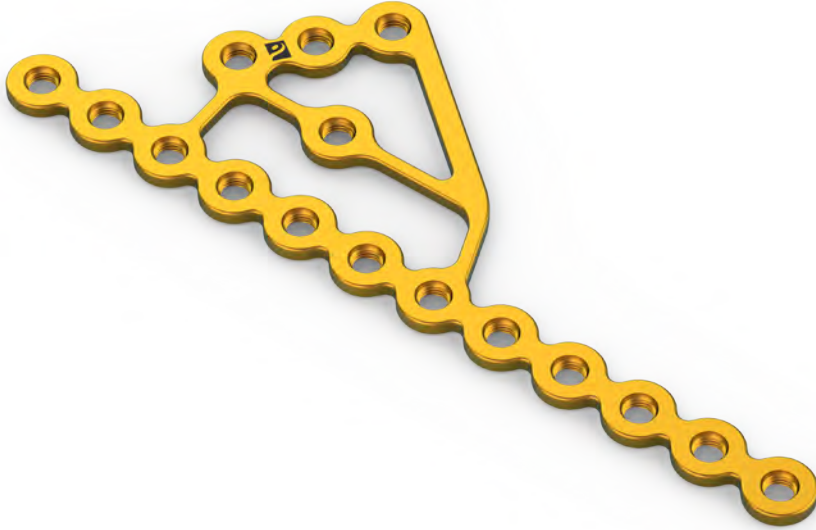

Código Code Código	Descrição Description Descripción
<b>902.392</b>	Esquerda Left Izquierda
<b>902.393</b>	Direita Right Derecha

PLACA BLOQUEADA PARA PÚBIS  
 PUBIS LOCKING PLATE  
 PLACA BLOQUEADA PARA PUBIS



Código Code Código	Descrição Description Descripción
<b>902.379</b>	Direita Right Derecha
<b>902.380</b>	Esquerda Left Izquierda

PLACA ILIOPECTÍNEA BLOQUEADA  
 LOCKING ILIOPECTINEAL PLATE  
 PLACA ILIOPECTINICA BLOQUEADA



Código Code Código	Descrição Description Descripción
<b>902.381</b>	Direita Right Derecha
<b>902.382</b>	Esquerda Left Izquierda

PLACA DE SÍNFISE PÚBLICA BLOQUEADA  
 LOCKING PUBIC SYMPHYSIS PLATE  
 PLACA DE SÍNFISIS PUBLICA BLOQUEADA



Código Code Código	Furos Holes Agujeros
<b>902.577</b>	4
<b>902.386</b>	6

PARAFUSO CORTICAL LOCKING STAR HEAD Ø3.5 mm  
 STAR HEAD LOCKING CORTICAL SCREW Ø3.5 mm  
 TORNILLO CORTICAL LOCKING STAR HEAD Ø3.5 mm



Código Code Código	Tamanho Size Tamaño
<b>901.027</b>	10 mm
<b>901.028</b>	12 mm
<b>901.029</b>	14 mm
<b>901.030</b>	16 mm
<b>901.031</b>	18 mm
<b>901.032</b>	20 mm
<b>901.033</b>	22 mm
<b>901.034</b>	24 mm
<b>901.035</b>	26 mm
<b>901.036</b>	28 mm
<b>901.037</b>	30 mm
<b>901.038</b>	32 mm
<b>901.039</b>	34 mm
<b>901.040</b>	36 mm

Código Code Código	Tamanho Size Tamaño
<b>901.041</b>	38 mm
<b>901.042</b>	40 mm
<b>901.043</b>	42 mm
<b>901.044</b>	44 mm
<b>901.046</b>	48 mm
<b>901.047</b>	50 mm
<b>901.048</b>	52 mm
<b>901.049</b>	55 mm
<b>901.050</b>	60 mm
<b>901.051</b>	65 mm
<b>901.052</b>	70 mm
<b>901.053</b>	75 mm
<b>901.054</b>	80 mm

PARAFUSO CORTICAL STANDARD STAR HEAD Ø3.5 mm  
 STAR HEAD STANDARD CORTICAL SCREW Ø3.5 mm  
 TORNILLO CORTICAL STANDARD STAR HEAD Ø3.5 mm

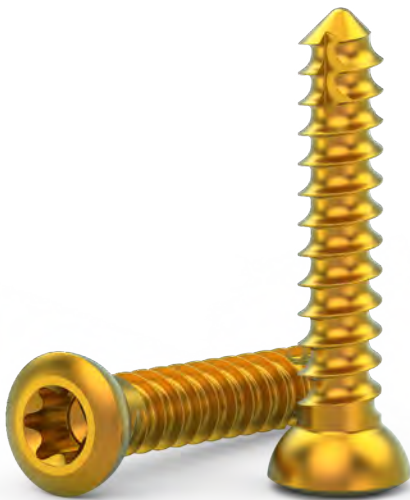

Código Code Código	Tamanho Size Tamaño
<b>903.029</b>	10 mm
<b>903.030</b>	12 mm
<b>903.031</b>	14 mm
<b>903.032</b>	16 mm
<b>903.033</b>	18 mm
<b>903.034</b>	20 mm
<b>903.035</b>	22 mm
<b>903.036</b>	24 mm
<b>903.037</b>	26 mm
<b>903.038</b>	28 mm
<b>903.039</b>	30 mm
<b>903.040</b>	32 mm
<b>903.041</b>	34 mm
<b>903.042</b>	36 mm
<b>903.043</b>	38 mm
<b>903.044</b>	40 mm
<b>903.045</b>	42 mm
<b>903.046</b>	44 mm

Código Code Código	Tamanho Size Tamaño
<b>903.047</b>	45 mm
<b>903.048</b>	46 mm
<b>903.049</b>	48 mm
<b>903.050</b>	50 mm
<b>903.051</b>	55 mm
<b>903.052</b>	60 mm
<b>903.053</b>	65 mm
<b>903.054</b>	70 mm
<b>903.055</b>	75 mm
<b>903.056</b>	80 mm
<b>903.608</b>	85 mm
<b>903.609</b>	90 mm
<b>903.610</b>	95 mm
<b>903.611</b>	100 mm
<b>903.612</b>	105 mm
<b>903.613</b>	110 mm
<b>903.614</b>	115 mm
<b>903.615</b>	120 mm

PARAFUSO CORTICAL STANDARD STAR HEAD Ø4.5 mm  
 STAR HEAD STANDARD CORTICAL SCREW Ø4.5 mm  
 TORNILLO CORTICAL STANDARD STAR HEAD Ø4.5 mm

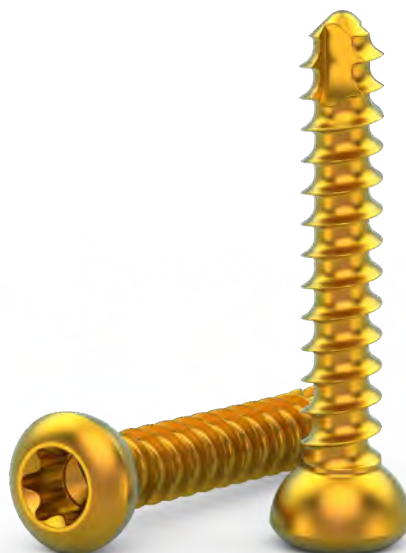

Código Code Código	Tamanho Size Tamaño
<b>903.101</b>	14 mm
<b>903.102</b>	16 mm
<b>903.103</b>	18 mm
<b>903.104</b>	20 mm
<b>903.105</b>	22 mm
<b>903.106</b>	24 mm
<b>903.107</b>	26 mm
<b>903.108</b>	28 mm
<b>903.109</b>	30 mm
<b>903.110</b>	32 mm
<b>903.111</b>	34 mm
<b>903.112</b>	36 mm
<b>903.113</b>	38 mm
<b>903.114</b>	40 mm
<b>903.115</b>	42 mm

Código Code Código	Tamanho Size Tamaño
<b>903.116</b>	44 mm
<b>903.117</b>	46 mm
<b>903.118</b>	48 mm
<b>903.119</b>	50 mm
<b>903.120</b>	52 mm
<b>903.121</b>	54 mm
<b>903.122</b>	56 mm
<b>903.123</b>	58 mm
<b>903.124</b>	60 mm
<b>903.125</b>	62 mm
<b>903.126</b>	64 mm
<b>903.127</b>	66 mm
<b>903.128</b>	68 mm
<b>903.129</b>	70 mm
<b>903.130</b>	72 mm

Código Code Código	Tamanho Size Tamaño
<b>903.131</b>	76 mm
<b>903.132</b>	80 mm
<b>903.133</b>	85 mm
<b>903.134</b>	90 mm
<b>903.135</b>	95 mm
<b>903.136</b>	100 mm
<b>903.137</b>	105 mm
<b>903.138</b>	110 mm
<b>903.139</b>	115 mm
<b>903.140</b>	120 mm
<b>903.141</b>	125 mm
<b>903.142</b>	130 mm
<b>903.143</b>	135 mm
<b>903.144</b>	140 mm

CONTAINER  
CONTAINER  
ESTUCHE

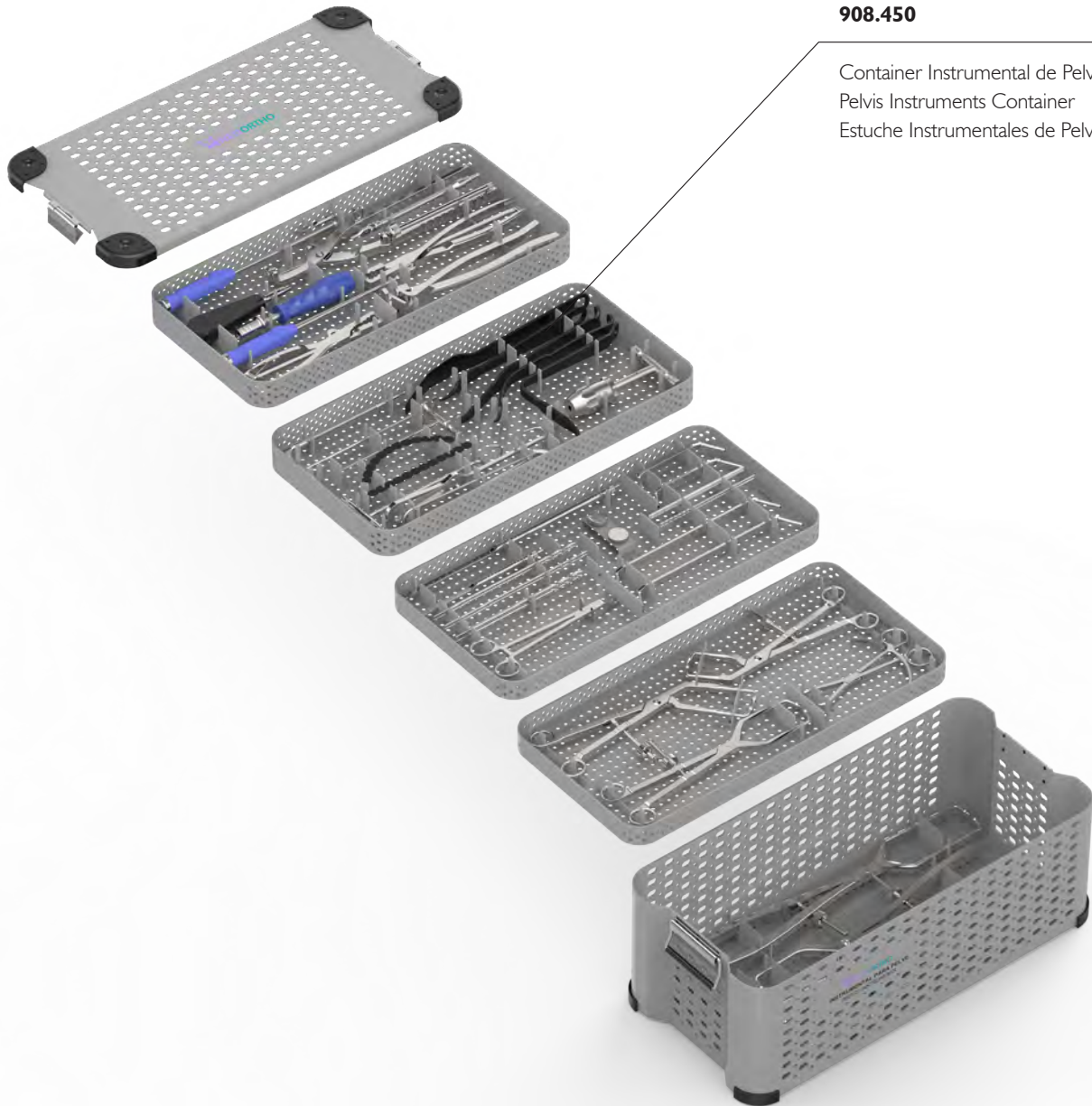

**908.450**

Container Instrumental de Pelve  
Pelvis Instruments Container  
Estuche Instrumentales de Pelvis



**952.304**

Conjunto do Container com Instrumental  
Container with Instruments Set  
Conjunto del Estuche con Instrumentales



INSTRUMENTAL  
 INSTRUMENTS  
 INSTRUMENTALES



Descrição Description Descripción	Código Code Código
---	--------------------------

Cabo Reto de Engate Rápido

Quick Coupling Straight  
 Handle

**908.161**

Mango Recto Enganche  
 Rápido



Descrição Description Descripción	Código Code Código
---	--------------------------

Pinça de Redução Grandes

Large Reduction Forceps

**908.240**

Pinza de Reducción Grandes



Descrição Description Descripción	Código Code Código
---	--------------------------

Impactador Ponta Bola

Ball Tip Impactor

**908.590**

Impactador Punta Bola



Descrição Description Descripción	Código Code Código
---	--------------------------

Pinça Lateral Ponta Bola Longa

Long Lateral Ball Tip Forceps

**908.591**

Pinza Lateral Punta Bola Larga

INSTRUMENTAL  
INSTRUMENTS  
INSTRUMENTALES



Descrição  
Description  
Descripción

Código  
Code  
Código

Pinça Lateral Ponta Bola Curta

Short Lateral Ball Tip Forceps **908.592**

Pinza Lateral Punta Bola Corta



Descrição  
Description  
Descripción

Código  
Code  
Código

Pinça Reta Ponta Bola

Straight Ball Tip Forceps **908.593**

Pinza Recta Punta Bola



Descrição  
Description  
Descripción

Código  
Code  
Código

Pinça de Retenção Pequena

Small Retention Forceps **908.594**

Pinza de Retención Pequeña



Descrição  
Description  
Descripción

Código  
Code  
Código

Pinça de Retenção Grande

Large Retention Forceps **908.595**

Pinza de Retención Grande

INSTRUMENTAL  
 INSTRUMENTS  
 INSTRUMENTALES



Descrição Description Descripción	Código Code Código
---	--------------------------

Pinça de Redução Pélvica  
 Assimétrica com Ponta Bola

Asymmetric Ball Tip Pelvic  
 Reduction Forceps **908.596**

Pinza para Reducción Pélvica  
 Asimétrica con Punta Bola



Descrição Description Descripción	Código Code Código
---	--------------------------

Pinça de Redução Pélvica  
 Longa com 2 Pontas Bola

2 Long Ball Tip Pelvic  
 Reduction Forceps **908.597**

Pinza para Reducción Pélvica  
 Larga con 2 Puntas Bola



Descrição Description Descripción	Código Code Código
---	--------------------------

Pinça de Redução Pélvica  
 Longa com 3 Pontas Bola

3 Long Ball Tip Pelvic  
 Reduction Forceps **908.598**

Pinza para Reducción Pélvica  
 Larga con 3 Puntas Bola



Descrição Description Descripción	Código Code Código
---	--------------------------

Disco Arco para Forceps de  
 Redução

Arc Disc for Reduction  
 Forceps **908.599**

Disco Arco para Pinzas de  
 Reducción

INSTRUMENTAL  
INSTRUMENTS  
INSTRUMENTALES



Descrição  
Description  
Descripción

Código  
Code  
Código

Disco Plano para Forceps de Redução

Flat Disc for Reduction Forceps

**908.600**

Disco Plano para Pinzas de Reducción



Descrição  
Description  
Descripción

Código  
Code  
Código

Pinça de Redução

Reduction Forceps

**908.601**

Pinzas de Reducción



Descrição  
Description  
Descripción

Código  
Code  
Código

Alicate Conformador de Placas

Plate Bender Pliers

**908.602**

Alicate Conformador de Placas



Descrição  
Description  
Descripción

Código  
Code  
Código

Gancho Extrator

Extractor Hook

**908.603**

Gancho Extrator

INSTRUMENTAL  
 INSTRUMENTS  
 INSTRUMENTALES



Descrição Description Descripción	Código Code Código
---	--------------------------

Gancho Extrator T

T Extractor Hook

**908.604**

Gancho Extrator T



Descrição Description Descripción	Código Code Código
---	--------------------------

Retrator

Retractor

**908.605**

Retractor



Descrição Description Descripción	Código Code Código	Diâmetro Diameter Diámetro
---	--------------------------	----------------------------------

Broca Flexível

Flexible Drill Bit

**908.606** Ø2.5 mm

Broca Flexible



Descrição Description Descripción	Código Code Código	Diâmetro Diameter Diámetro
---	--------------------------	----------------------------------

Guia Broca

Drill Bit Guide

**908.607** Ø2.5 mm

Guía Broca

INSTRUMENTAL  
INSTRUMENTS  
INSTRUMENTALES

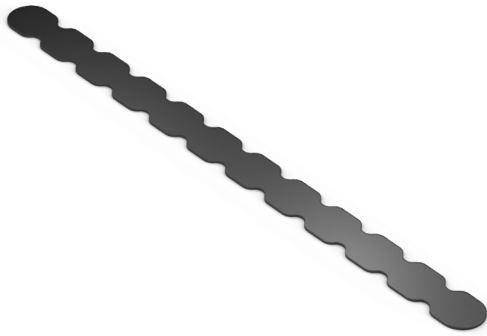

Descrição Description Descripción	Código Code Código
---	--------------------------

Template Reto

Straight Template

**908.609**

Template Recto



Descrição Description Descripción	Código Code Código
---	--------------------------

Template Curvo

Curved Template

**908.610**

Template Curvado



Descrição Description Descripción	Código Code Código	Ø x Comprimento Ø x Length Ø x Largo
---	--------------------------	--

Broca

**908.611** Ø2.5 x 150 mm

Drill Bit

**908.612** Ø3.0 x 150 mm

**908.660** Ø2.5 x 220 mm

Broca

**908.661** Ø3.5 x 220 mm



Descrição Description Descripción	Código Code Código	Diâmetro Diameter Diámetro	Tamanho Size Tamaño
---	--------------------------	----------------------------------	---------------------------

Guia de Broca para Parafuso

**908.613** Ø3.5 mm

-

Drill Guide for Screw

**908.614** Ø4.0 mm

-

**908.662** Ø3.5 mm

Longo | Long | Largo

**908.663** Ø4.0 mm

Longo | Long | Largo

Guía de Broca para Tornillo



INSTRUMENTAL  
 INSTRUMENTS  
 INSTRUMENTALES



Descrição Description Descripción	Código Code Código	Ø x Comprimento Ø x Length Ø x Largo
---	--------------------------	--

Medidor de Profundidade

Depth Gauge

**908.615** 0 - 60 mm  
**908.664** 0 - 120 mm

Medidor de Profundidad



Descrição Description Descripción	Código Code Código	Diâmetro Diameter Diámetro
---	--------------------------	----------------------------------

Macho

Tap

**908.616** Ø3.5 mm  
**908.617** Ø4.0 mm

Macho



Descrição Description Descripción	Código Code Código
---	--------------------------

Conformador de Placa de  
 Reconstrução

Reconstruction Plate Bender

**908.618**

Conformador de Placa de  
 Reconstrucción



Descrição Description Descripción	Código Code Código
---	--------------------------

Pinça de Posicionamento de  
 Parafuso

Screw Positioning Forceps

**908.619**

Pinza de Posicionamiento de  
 Tornillo

INSTRUMENTAL  
INSTRUMENTS  
INSTRUMENTALES



Descrição  
Description  
Descripción

Código  
Code  
Código

Pinça de chave para Parafuso  
Ø6.0 mm

Ø6.0 mm Screwdriver  
Forceps

**908.621**

Pinza de Atornillador para  
Tornillo Ø6.0 mm



Descrição  
Description  
Descripción

Código  
Code  
Código

Retrator de Hohmann L  
Radiotransparente

Radio-lucent L Hohmann  
Retractor

**908.649**

Retractor de Hohmann L  
Radio-transparente



Descrição  
Description  
Descripción

Código  
Code  
Código

Retrator de Hohmann Ponta  
Fina Radiotransparente

Radio-lucent Narrow Tip  
Hohmann Retractor

**908.650**

Retractor de Hohmann Ponta  
Fina Radio-transparente



Descrição  
Description  
Descripción

Código  
Code  
Código

Retrator de Hohmann Ponta  
Larga Radiotransparente

Radio-lucent Broad Tip  
Hohmann Retractor

**908.651**

Retractor de Hohmann Ponta  
Ancha Radio-transparente

INSTRUMENTAL  
 INSTRUMENTS  
 INSTRUMENTALES



Descrição Description Descripción	Código Code Código
---	--------------------------

Retrator de Hohmann Longo  
 Radiotransparente

Radio-lucent Long Hohmann  
 Retractor **908.652**

Retrator de Hohmann Largo  
 Radio-transparente

Descrição Description Descripción	Código Code Código	Ø x Comprimento Ø x Length Ø x Largo
---	--------------------------	--



Pino Monocortical

Mono-Cortical Pin **913.766** Ø5.0 x 70 x 200 mm

Perno Mono-cortical

Não Implantável  
 Non Implantable  
 No Implantable

Descrição Description Descripción	Código Code Código
---	--------------------------



Mandril Jacob

Jacob's Mandril **930.004**

Mandril Jacob

Descrição Description Descripción	Código Code Código	Comprimento Length Largo
---	--------------------------	--------------------------------



Chave Star Head T15

T15 Star Head Screwdriver  
 Blade **930.144** 245 mm

Atornillador Star Head T15

INSTRUMENTAL  
INSTRUMENTS  
INSTRUMENTALES



Descrição Description Descripción	Código Code Código
---	--------------------------

Cabo Reto

Straight Handle

**951.015**

Mango Recto

Descrição Description Descripción	Código Code Código
---	--------------------------

Chave T15 Cardã

Universal Joint T15 Wrench

**955.404**

Atornillador T15 Cardan

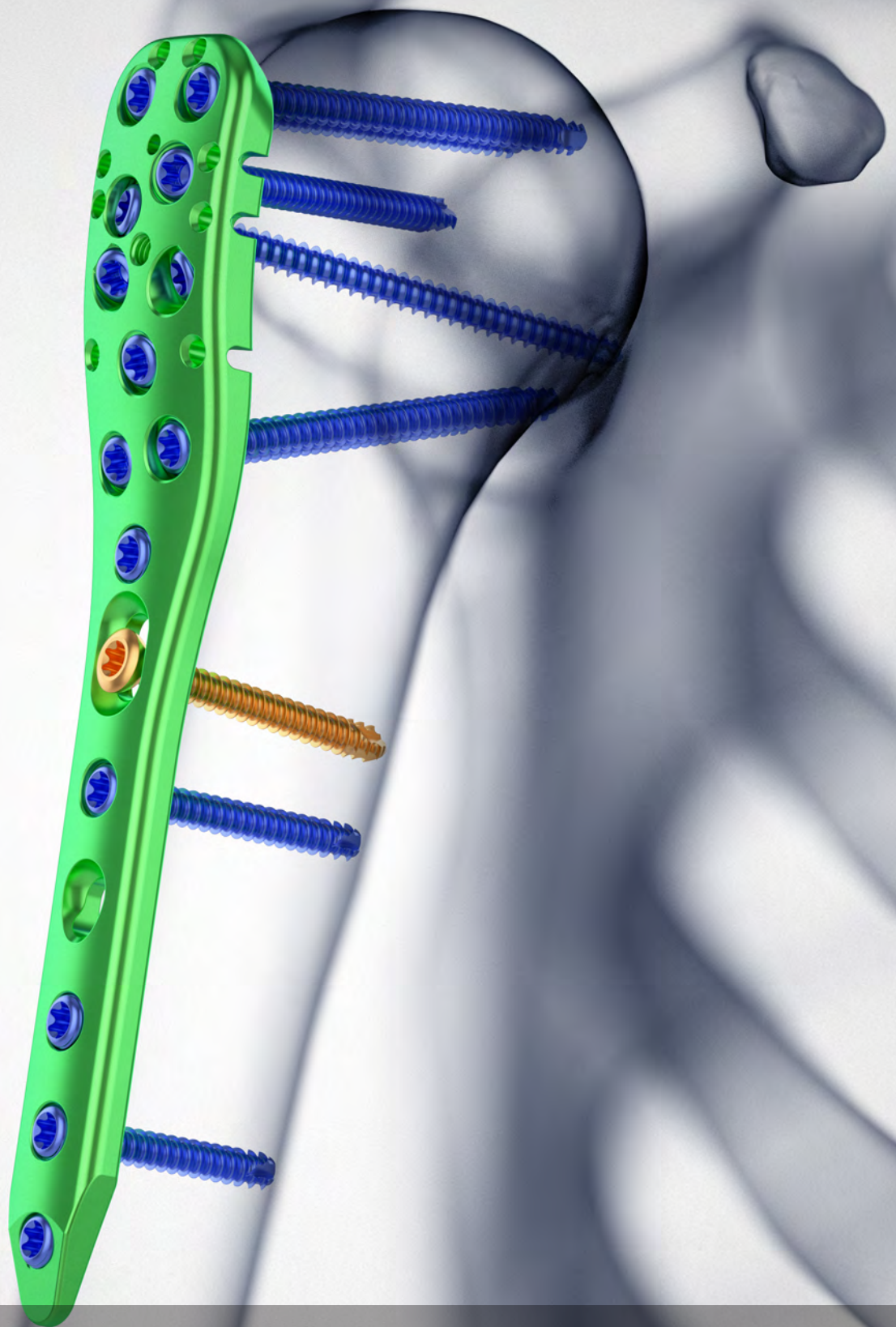

**PEQUENOS FRAGMENTOS**  
**SMALL FRAGMENTS**  
**PEQUEÑOS FRAGMENTOS**



CONTAINER MEMBROS SUPERIORES  
UPPER LIMBS CONTAINER  
ESTUCHE MIEMBROS SUPERIORES

**908.900**

Container Pequenos Fragmentos - Membros Superiores  
Upper Limbs - Small Fragments Container  
Estuche Pequeños Fragmentos - Miembros Superiores

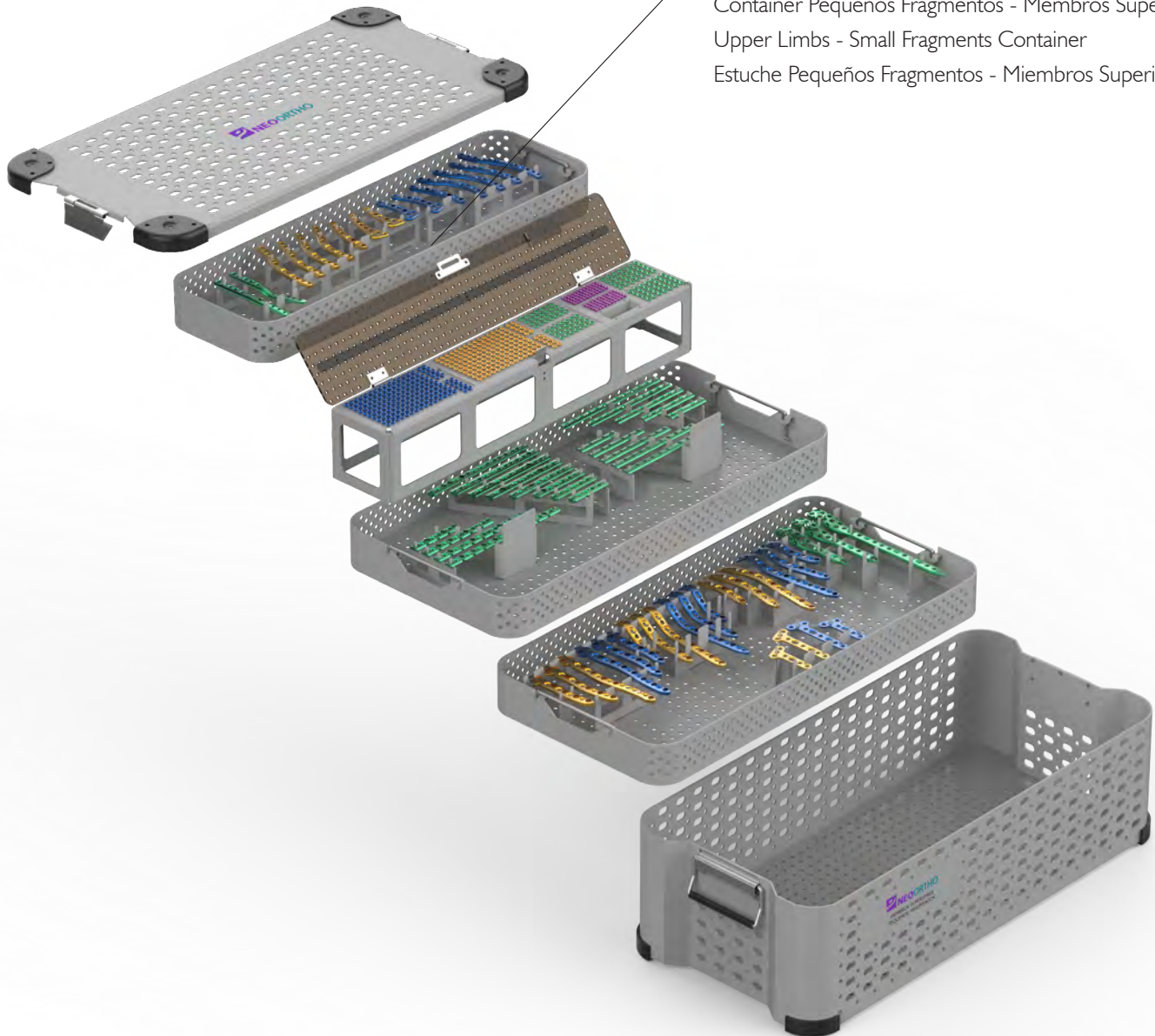

**908.951**

Conjunto do Container com Implantes  
Container with Implant Set  
Conjunto del Estuche con Implantes



PLACA LS 3.5 RETILÍNEA  
 3.5 RECTILINEAR LS PLATE  
 PLACA LS 3.5 RECTILÍNEA



Código Code Código	Furos Hole Agujeros	Medida Measure Medida
<b>900.321</b>	04	55 mm
<b>900.322</b>	05	65 mm
<b>900.323</b>	06	74 mm
<b>900.324</b>	07	92 mm
<b>900.325</b>	08	109 mm
<b>900.326</b>	09	119 mm
<b>900.327</b>	10	128 mm
<b>900.328</b>	11	146 mm

PLACA 3.5 SEMITUBULAR  
 3.5 SEMI TUBULAR PLATE  
 PLACA 3.5 SEMITUBULAR

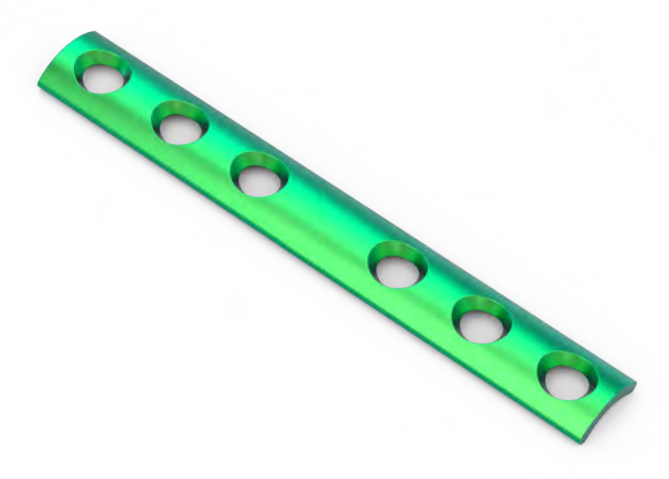

Código Code Código	Furos Hole Agujeros	Medida Measure Medida
<b>900.331</b>	04	54 mm
<b>900.332</b>	06	76 mm
<b>900.333</b>	08	99 mm
<b>900.334</b>	10	122 mm
<b>900.335</b>	12	145 mm

PLACA LS 3.5 SEMITUBULAR (BLOQUEADA)  
 (LOCKING) 3.5 SEMI TUBULAR LS PLATE  
 PLACA LS 3.5 SEMITUBULAR (BLOQUEADA)

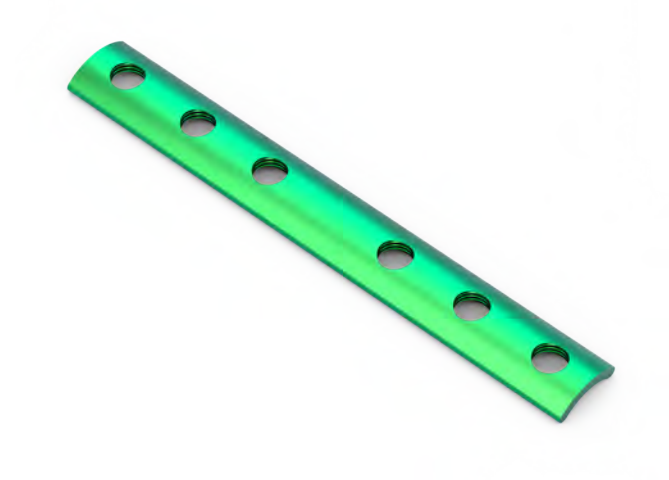

Código Code Código	Furos Hole Agujeros	Medida Measure Medida
<b>900.336</b>	04	54 mm
<b>900.337</b>	06	76 mm
<b>900.338</b>	08	99 mm
<b>900.339</b>	10	122 mm
<b>900.340</b>	12	145 mm

PLACA LS 3.5 RECONSTRUÇÃO  
3.5 RECONSTRUCTION LS PLATE  
PLACA LS 3.5 RECONSTRUCCIÓN



Código Code Código	Furos Hole Agujeros	Medida Measure Medida
<b>900.311</b>	04	64 mm
<b>900.312</b>	06	96 mm
<b>900.313</b>	08	128 mm
<b>900.314</b>	10	160 mm

PLACA LS 3.5 T  
3.5 T LS PLATE  
PLACA LS 3.5 T



Código Code Código	Descrição Description Descripción	Furos Hole Agujeros	Comprimento Length Largo
<b>900.301</b>	Esquerda Left Izquierda	03	53 mm
<b>900.302</b>	Direita Right Derecha	03	53 mm
<b>900.303</b>	Esquerda Left Izquierda	04	73 mm
<b>900.304</b>	Direita Right Derecha	04	73 mm

PLACA PROXIMAL DE ÚMERO  
PROXIMAL HUMERUS PLATE  
PLACA PROXIMAL DE HÚMERO

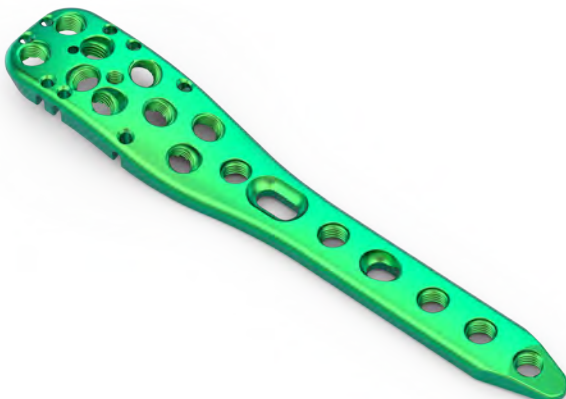

Código Code Código	Furos Hole Agujeros	Medida Measure Medida
<b>900.121</b>	03	96 mm
<b>900.122</b>	05	116 mm
<b>900.123</b>	09	184 mm

PLACA LS DISTAL DE ÚMERO MEDIAL  
 MEDIAL LS DISTAL HUMERUS PLATE  
 PLACA LS DISTAL DE HÚMERO MEDIAL

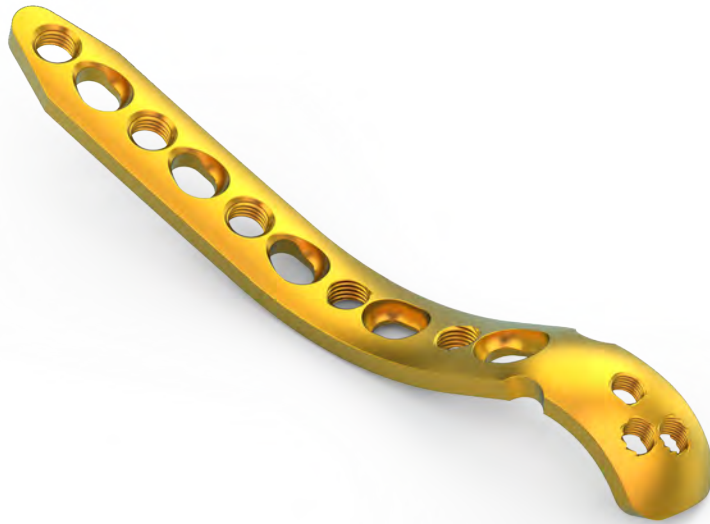

Código Code Código	Descrição Description Descripción	Furos Hole Agujeros	Comprimento Length Largo
<b>900.111</b>	Direita Right Derecha	03	73 mm
<b>900.112</b>	Esquerda Left Izquierda	03	73 mm
<b>900.113</b>	Direita Right Derecha	05	101 mm
<b>900.114</b>	Esquerda Left Izquierda	05	101 mm
<b>900.115</b>	Direita Right Derecha	07	129 mm
<b>900.116</b>	Esquerda Left Izquierda	07	129 mm

PLACA LS DISTAL DE ÚMERO PÓSTERO LATERAL  
 POSTEROLATERAL LS DISTAL HUMERUS PLATE  
 PLACA LS DISTAL DE HÚMERO POSTERO-LATERAL



Código Code Código	Descrição Description Descripción	Furos Hole Agujeros	Comprimento Length Largo
<b>900.101</b>	Direita Right Derecha	03	69 mm
<b>900.102</b>	Esquerda Left Izquierda	03	69 mm
<b>900.103</b>	Direita Right Derecha	05	103 mm
<b>900.104</b>	Esquerda Left Izquierda	05	103 mm
<b>900.105</b>	Direita Right Derecha	07	138 mm
<b>900.106</b>	Esquerda Left Izquierda	07	138 mm

PLACA LS OLÉCRANO  
LS OLECRANON PLATE  
PLACA LS OLÉCRANON



Código Code Código	Descrição Description Descripción	Furos Hole Agujeros	Comprimento Length Largo
<b>900.201</b>	Direita Right Derecha	04	106 mm
<b>900.202</b>	Esquerda Left Izquierda	04	106 mm
<b>900.203</b>	Direita Right Derecha	05	129 mm
<b>900.204</b>	Esquerda Left Izquierda	05	129 mm
<b>900.205</b>	Direita Right Derecha	07	150 mm
<b>900.206</b>	Esquerda Left Izquierda	07	150 mm

PLACA LS CLAVÍCULA  
CLAVICLE LS PLATE  
PLACA LS DE CLAVÍCULA



Código Code Código	Descrição Description Descripción	Furos Hole Agujeros	Comprimento Length Largo
<b>900.001</b>	Direita Right Derecha	03	54 mm
<b>900.002</b>	Esquerda Left Izquierda	03	54 mm
<b>900.003</b>	Direita Right Derecha	04	62 mm
<b>900.004</b>	Esquerda Left Izquierda	04	62 mm

PLACA LS CLAVÍCULA  
 CLAVICLE LS PLATE  
 PLACA LS DE CLAVÍCULA

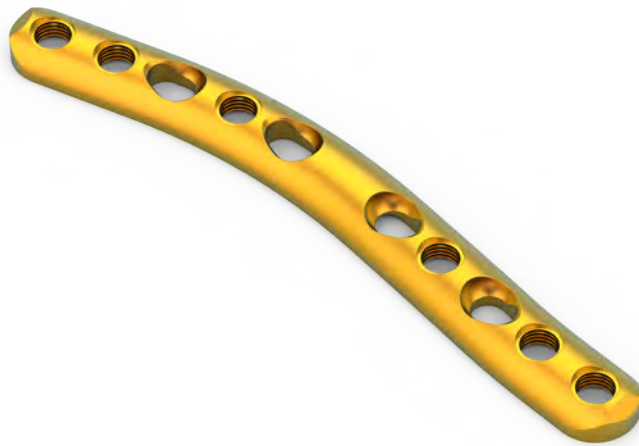

Código Code Código	Descrição Description Descripción	Furos Hole Agujeros	Comprimento Length Largo
<b>900.005</b>	Direita Média Medium Right Derecha Media	04	69 mm
<b>900.006</b>	Esquerda Média Medium Left Izquierda Media	04	69 mm
<b>900.007</b>	Direita Pequena Small Right Derecha Pequeña	06	84 mm
<b>900.008</b>	Esquerda Pequena Small Left Izquierda Pequeña	06	84 mm
<b>900.009</b>	Direita Média Medium Right Derecha Media	06	87 mm
<b>900.010</b>	Esquerda Média Medium Left Izquierda Media	06	87 mm
<b>900.011</b>	Direita Grande Large Right Derecha Grande	06	89 mm
<b>900.012</b>	Esquerda Grande Large Left Izquierda Grande	06	89 mm
<b>900.013</b>	Direita Média Medium Right Derecha Media	08	105 mm
<b>900.014</b>	Esquerda Média Medium Left Izquierda Media'	08	105 mm

PLACA RETILÍNEA (ARTRODESE DE PUNHO)  
 RECTILINEAR PLATE (WRIST ARTHRODESIS)  
 PLACA RECTILÍNEA (ARTRODESIS DE MUÑECA)



Código Code Código	Furos Hole Agujeros	Medida Measure Medida
<b>900.401</b>	07	113 mm

PLACA STANDARD (ARTRODESE DE PUNHO)  
 STANDARD PLATE (WRIST ARTHRODESIS)  
 PLACA STANDARD (ARTRODESIS DE MUÑECA)

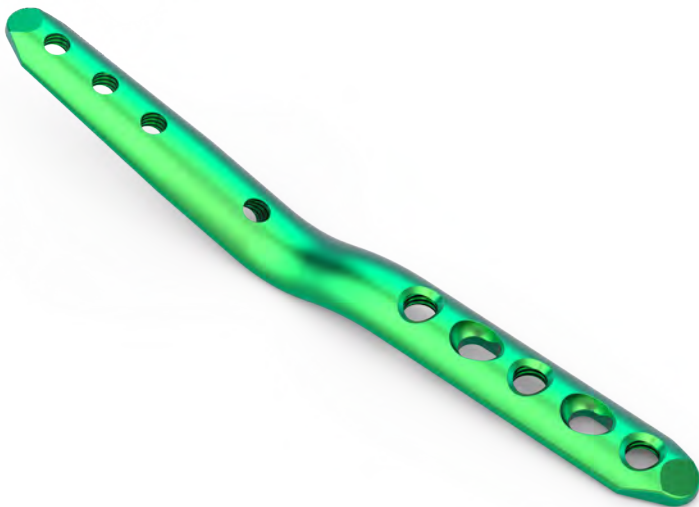

Código Code Código	Furos Hole Agujeros	Medida Measure Medida
<b>900.403</b>	07	114 mm



CONTAINER MEMBROS INFERIORES  
LOWER LIMBS CONTAINER  
ESTUCHE MIEMBROS INFERIORES

**908.901**

Container Pequenos Fragmentos - Membros Inferiores  
Lower Limbs - Small Fragments Container  
Estuche Pequeños Fragmentos - Miembros Inferiores

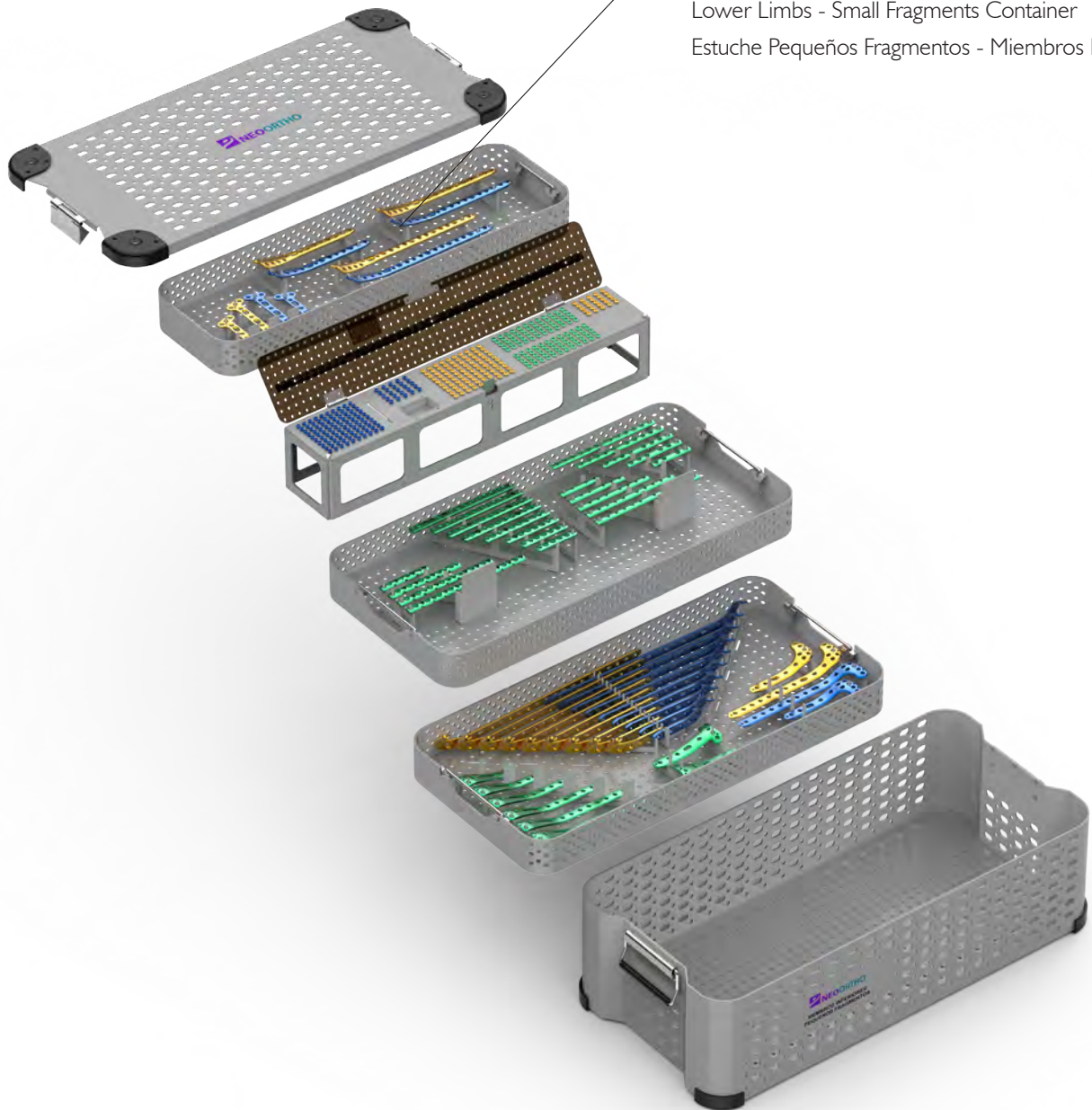

**908.952**

Conjunto do Container com Implantes  
Container with Implant Set  
Conjunto del Estuche con Implantes

PLACA DISTAL DE TÍBIA  
TIBIAL DISTAL PLATE  
PLACA DISTAL DE TIBIA



Código Code Código	Descrição Description Descripción	Furos Holes Agujeros	Comprimento Length Largo
<b>900.701</b>	Direita Right Derecha	06	143 mm
<b>900.702</b>	Esquerda Left Izquierda	06	143 mm
<b>900.703</b>	Direita Right Derecha	08	173 mm
<b>900.704</b>	Esquerda Left Izquierda	08	173 mm
<b>900.705</b>	Direita Right Derecha	10	208 mm
<b>900.706</b>	Esquerda Left Izquierda	10	208 mm

PLACA T MEDIAL DE PLATÔ TIBIAL  
MEDIAL PLATEAU TIBIAL T PLATE  
PLACA T MEDIAL DE PLATO TIBIAL



Código Code Código	Furos Hole Agujeros	Medida Measure Medida
<b>900.630</b>	08	87 mm
<b>900.631</b>	10	111 mm

PLACA L LATERAL DE PLATÔ TIBIAL  
 LATERAL PLATEAU TIBIAL L PLATE  
 PLACA L LATERAL DE PLATO TIBIAL



Código Code Código	Descrição Description Descripción	Furos Hole Agujeros	Medida Measure Medida
<b>900.635</b>	Pequena Direita Small Right Pequeña Derecha	04	92 mm
<b>900.636</b>	Pequena Esquerda Small Left Pequeña Izquierda	04	92 mm
<b>900.637</b>	Grande Direita Large Right Grande Derecha	10	164 mm
<b>900.638</b>	Grande Esquerda Large Left Grande Izquierda	10	164 mm

PLACA T POSTERIOR DE PLATÔ TIBIAL  
 POSTERIOR PLATEAU TIBIAL T PLATE  
 PLACA T POSTERIOR DE PLATO TIBIAL



Código Code Código	Furos Hole Agujeros	Medida Measure Medida
<b>900.640</b>	01	70 mm
<b>900.641</b>	02	82 mm
<b>900.642</b>	04	106 mm
<b>900.643</b>	06	130 mm
<b>900.644</b>	08	154 mm
<b>900.645</b>	10	178 mm

PLACA 3.5 DISTAL DE TÍBIA ÂNTERO-LATERAL  
 ANTEROLATERAL TIBIA DISTAL 3.5 PLATE  
 PLACA 3.5 DISTAL DE TIBIA ÁNTERO-LATERAL



Código Code Código	Descrição Description Descripción	Furos Holes Agujeros	Comprimento Length Largo
<b>900.015</b>	Direita Right Derecha	05	82 mm
<b>900.016</b>	Esquerda Left Izquierda	05	82 mm
<b>900.017</b>	Direita Right Derecha	07	107 mm
<b>900.018</b>	Esquerda Left Izquierda	07	107 mm
<b>900.019</b>	Direita Right Derecha	09	132 mm
<b>900.020</b>	Esquerda Left Izquierda	09	132 mm
<b>900.021</b>	Direita Right Derecha	11	157 mm
<b>900.022</b>	Esquerda Left Izquierda	11	157mm
<b>900.023</b>	Direita Right Derecha	13	182 mm

Código Code Código	Descrição Description Descripción	Furos Holes Agujeros	Comprimento Length Largo
<b>900.024</b>	Esquerda Left Izquierda	13	182 mm
<b>900.025</b>	Direita Right Derecha	15	207 mm
<b>900.026</b>	Esquerda Left Izquierda	15	207 mm
<b>900.027</b>	Direita Right Derecha	17	232 mm
<b>900.028</b>	Esquerda Left Izquierda	17	232 mm
<b>900.029</b>	Direita Right Derecha	19	257 mm
<b>900.030</b>	Esquerda Left Izquierda	19	257 mm
<b>900.031</b>	Direita Right Derecha	21	282 mm
<b>900.032</b>	Esquerda Left Izquierda	21	282 mm

PLACA LS CALCÂNEO  
 CALCANEUS LS PLATE  
 PLACA LS CALCÁNEO



Código Code Código	Descrição Description Descripción	Comprimento Length Largo
<b>900.711</b>	Direita Extra Curta Extra Short Right Derecha Extra Corta	64 mm
<b>900.712</b>	Esquerda Extra Curta Extra Short Left Izquierda Extra Corta	64 mm
<b>900.713</b>	Direita Curta Short Right Derecha Corta	70 mm
<b>900.714</b>	Esquerda Curta Short Left Izquierda Corta	70 mm
<b>900.715</b>	Direita Longa Long Right Derecha Larga	76 mm
<b>900.716</b>	Esquerda Longa Long Left Izquierda Larga	76 mm
<b>900.717</b>	Direita Extra Longa Extra Long Right Derecha Extra Larga	81 mm
<b>900.718</b>	Esquerda Extra Longa Extra Long Left Izquierda Extra Larga	81 mm

PLACA PILÃO TIBIAL  
 TIBIAL PESTLE PLATE  
 PLACA PILÓN TIBIA



Código Code Código	Descrição Description Descripción	Furos Holes Agujeros	Comprimento Length Largo
<b>900.721</b>	•	07	152 mm
<b>900.722</b>	•	09	183 mm
<b>900.723</b>	Direita Right Derecha	07	152 mm
<b>900.724</b>	Esquerda Left Izquierda	07	152 mm
<b>900.725</b>	Direita Right Derecha	09	183 mm
<b>900.726</b>	Esquerda Left Izquierda	09	183 mm

PARAFUSO CORTICAL MINI LOCKING STAR HEAD Ø2.7 mm  
 Ø2.7 mm STAR HEAD MINI LOCKING CORTICAL SCREW  
 TORNILLO CORTICAL MINI LOCKING STAR HEAD Ø2.7 mm



Código Code Código	Comprimento Length Largo
<b>901.342</b>	10 mm
<b>901.343</b>	12 mm
<b>901.344</b>	14 mm
<b>901.345</b>	16 mm
<b>901.346</b>	18 mm
<b>901.347</b>	20 mm
<b>901.348</b>	22 mm
<b>901.349</b>	24 mm
<b>901.350</b>	26 mm
<b>901.351</b>	28 mm
<b>901.352</b>	30 mm
<b>901.353</b>	32 mm

Código Code Código	Comprimento Length Largo
<b>901.354</b>	34 mm
<b>901.355</b>	36 mm
<b>901.356</b>	38 mm
<b>901.357</b>	40 mm
<b>901.358</b>	42 mm
<b>901.359</b>	44 mm
<b>901.360</b>	46 mm
<b>901.361</b>	48 mm
<b>901.362</b>	50 mm
<b>901.363</b>	55 mm
<b>901.364</b>	60 mm

PARAFUSO CORTICAL LOCKING STAR HEAD Ø3.5 mm  
 Ø3.5 mm STAR HEAD LOCKING CORTICAL SCREW  
 TORNILLO CORTICAL LOCKING STAR HEAD Ø3.5 mm



Código Code Código	Comprimento Length Largo
<b>901.027</b>	10 mm
<b>901.028</b>	12 mm
<b>901.029</b>	14 mm
<b>901.030</b>	16 mm
<b>901.031</b>	18 mm
<b>901.032</b>	20 mm
<b>901.033</b>	22 mm
<b>901.034</b>	24 mm
<b>901.035</b>	26 mm
<b>901.036</b>	28 mm
<b>901.037</b>	30 mm
<b>901.038</b>	32 mm
<b>901.039</b>	34 mm
<b>901.040</b>	36 mm

Código Code Código	Comprimento Length Largo
<b>901.041</b>	38 mm
<b>901.042</b>	40 mm
<b>901.043</b>	42 mm
<b>901.044</b>	44 mm
<b>901.045</b>	46 mm
<b>901.046</b>	48 mm
<b>901.047</b>	50 mm
<b>901.048</b>	52 mm
<b>901.049</b>	55 mm
<b>901.050</b>	60 mm
<b>901.051</b>	65 mm
<b>901.052</b>	70 mm
<b>901.053</b>	75 mm
<b>901.054</b>	80 mm



PARAFUSO CORTICAL STANDARD STAR HEAD Ø3.5 mm  
Ø3.5 mm STAR HEAD STANDARD CORTICAL SCREW  
TORNILLO CORTICAL STANDARD STAR HEAD Ø3.5 mm

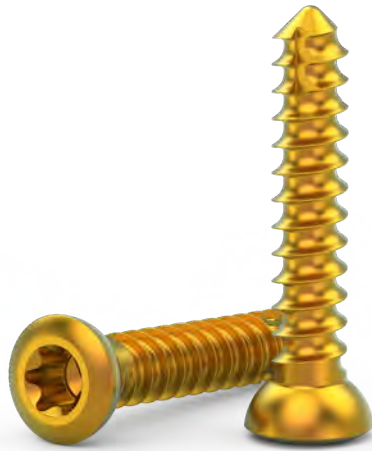

Código Code Código	Comprimento Length Largo
<b>903.029</b>	10 mm
<b>903.030</b>	12 mm
<b>903.031</b>	14 mm
<b>903.032</b>	16 mm
<b>903.033</b>	18 mm
<b>903.034</b>	20 mm
<b>903.035</b>	22 mm
<b>903.036</b>	24 mm
<b>903.037</b>	26 mm
<b>903.038</b>	28 mm
<b>903.039</b>	30 mm
<b>903.040</b>	32 mm
<b>903.041</b>	34 mm
<b>903.042</b>	36 mm

Código Code Código	Comprimento Length Largo
<b>903.043</b>	38 mm
<b>903.044</b>	40 mm
<b>903.045</b>	42 mm
<b>903.046</b>	44 mm
<b>903.047</b>	45 mm
<b>903.048</b>	46 mm
<b>903.049</b>	48 mm
<b>903.050</b>	50 mm
<b>903.051</b>	55 mm
<b>903.052</b>	60 mm
<b>903.053</b>	65 mm
<b>903.054</b>	70 mm
<b>903.055</b>	75 mm
<b>903.056</b>	80 mm

PARAFUSO ESPONJOSO ROSCA PARCIAL STAR HEAD Ø4.0 mm  
Ø4.0 mm STAR HEAD PARTIAL THREAD CANCELLOUS SCREW  
TORNILLO ESPONJOSO ROSCA PARCIAL STAR HEAD Ø4.0 mm



Código Code Código	Comprimento Length Largo
<b>906.052</b>	10 mm
<b>906.053</b>	12 mm
<b>906.054</b>	14 mm
<b>906.055</b>	16 mm
<b>906.056</b>	18 mm
<b>906.057</b>	20 mm
<b>906.058</b>	22 mm
<b>906.059</b>	24 mm
<b>906.060</b>	26 mm

Código Code Código	Comprimento Length Largo
<b>906.061</b>	28 mm
<b>906.062</b>	30 mm
<b>906.063</b>	35 mm
<b>906.064</b>	40 mm
<b>906.065</b>	45 mm
<b>906.066</b>	50 mm
<b>906.067</b>	55 mm
<b>906.068</b>	60 mm

PARAFUSO ESPONJOSO STANDARD STAR HEAD Ø4.0 mm  
 Ø4.0 mm STAR HEAD STANDARD CANCELLOUS SCREW  
 TORNILLO ESPONJOSO STANDARD STAR HEAD Ø4.0 mm



Código Code Código	Comprimento Length Largo
<b>906.018</b>	10 mm
<b>906.019</b>	12 mm
<b>906.020</b>	14 mm
<b>906.021</b>	16 mm
<b>906.022</b>	18 mm
<b>906.023</b>	20 mm
<b>906.024</b>	22 mm
<b>906.025</b>	24 mm
<b>906.026</b>	26 mm

Código Code Código	Comprimento Length Largo
<b>906.027</b>	28 mm
<b>906.028</b>	30 mm
<b>906.029</b>	35 mm
<b>906.030</b>	40 mm
<b>906.031</b>	45 mm
<b>906.032</b>	50 mm
<b>906.033</b>	55 mm
<b>906.034</b>	60 mm

ARRUELA Ø7.0 mm  
 Ø7.0 mm WASHER  
 ARANDELA Ø7.0 mm



Código  
Code  
Código

**900.050**

PARAFUSO TAMPÃO STAR HEAD Ø3.5 mm  
Ø3.5 mm STAR HEAD CAP SCREW  
TORNILLO TAPÓN STAR HEAD Ø3.5 mm



Código  
Code  
Código

**901.188**

CONTAINER REDUZIDO PEQUENOS FRAGMENTOS  
SMALL FRAGMENTS COMPACT CONTAINER  
ESTUCHE REDUCIDO PEQUEÑOS FRAGMENTOS

**909.001**

Container Pequenos Fragmentos - Reduzido  
Compact - Small Fragments Container  
Estuche Pequeños Fragmentos - Reducido

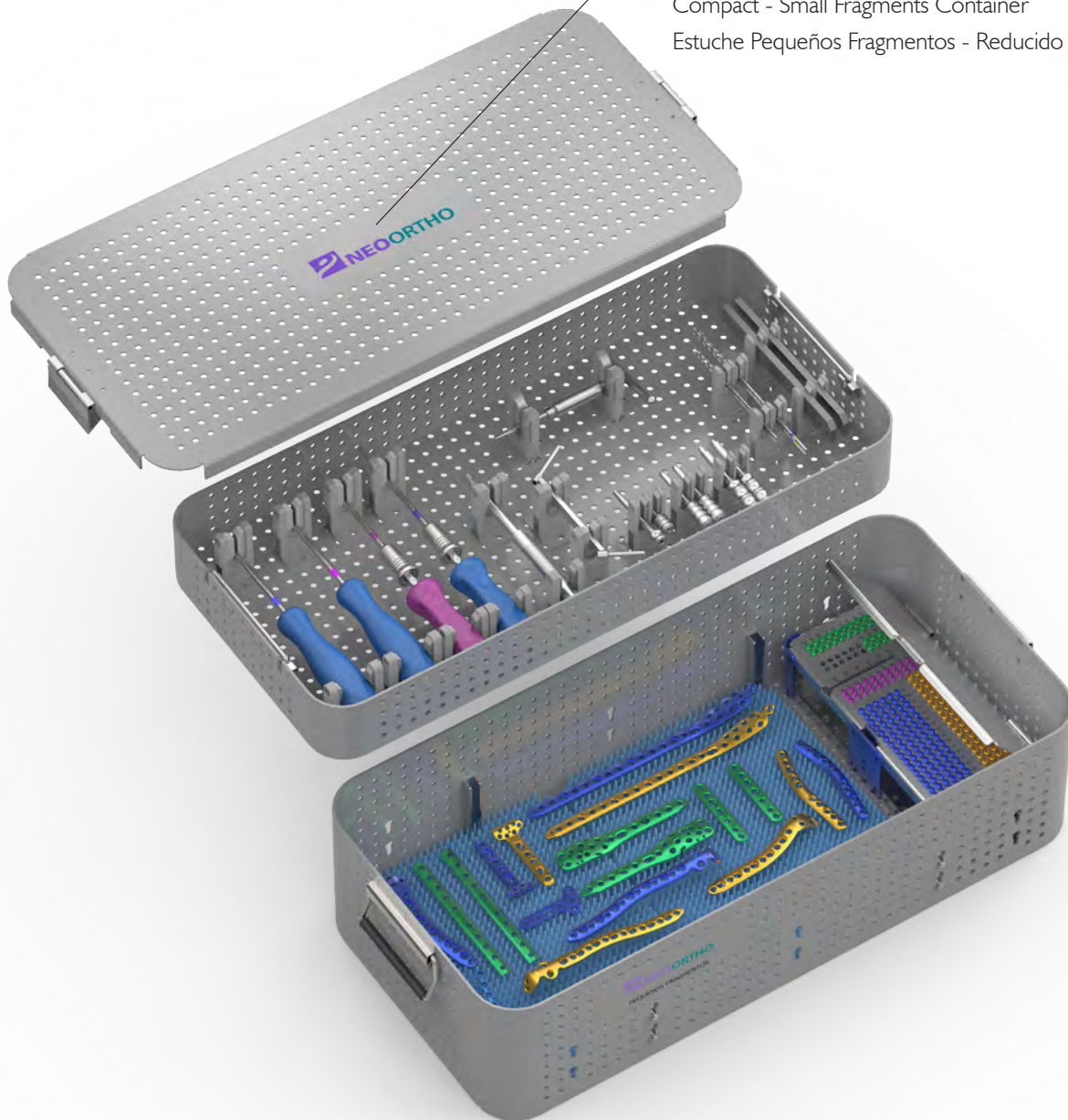

CONTAINER REDUZIDO PEQUENOS FRAGMENTOS - SOMENTE INSTRUMENTAIS  
SMALL FRAGMENTS COMPACT CONTAINER - INSTRUMENTALS ONLY  
ESTUCHE REDUCIDO PEQUEÑOS FRAGMENTOS - SOLAMENTE INSTRUMENTALES

**909.002**

Container Instrumental Pequenos Fragmentos - Reduzido  
Compact - Small Fragments Instrumentals Container  
Estuche Pequeños Fragmentos - Reducido

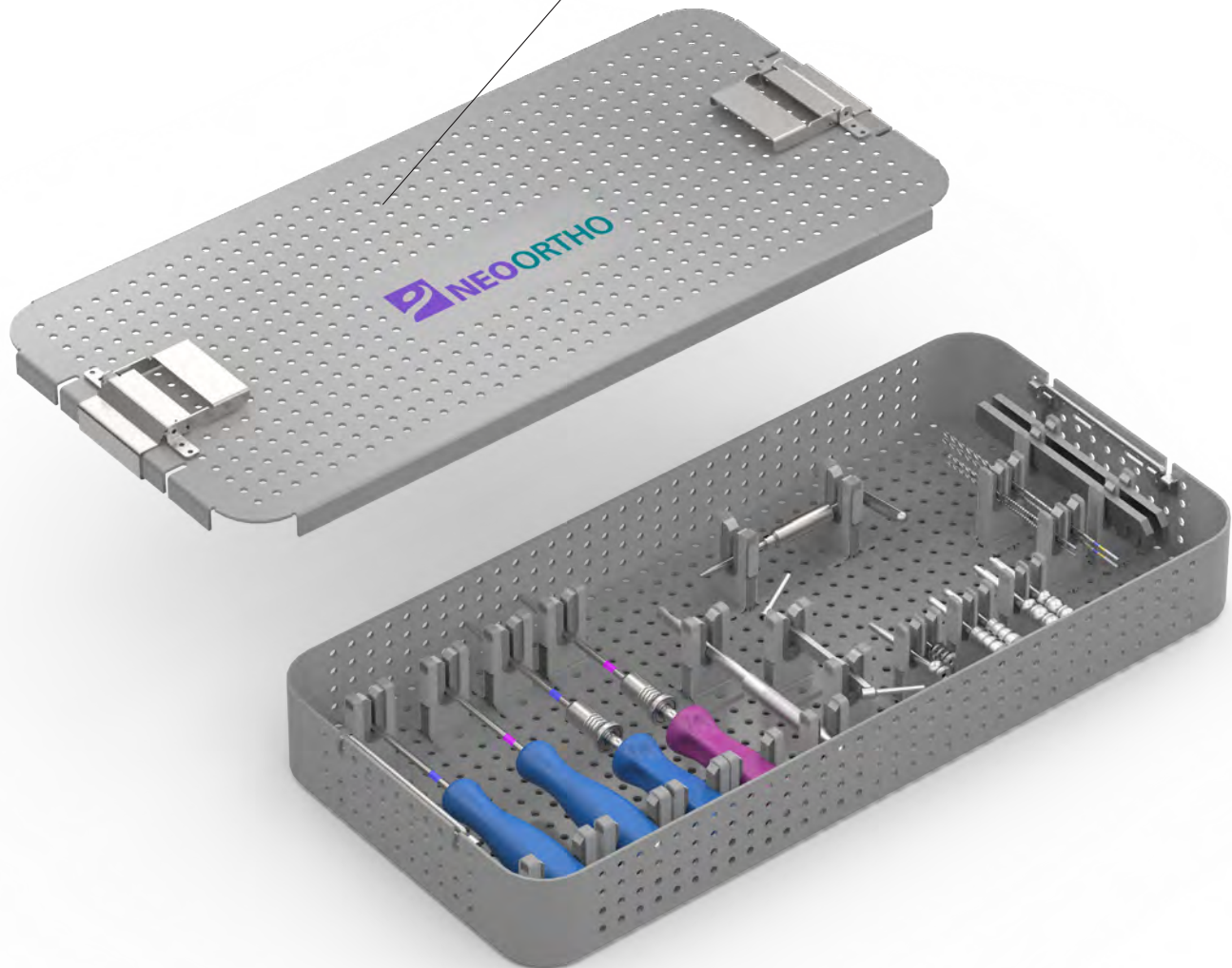



CONTAINER  
CONTAINER  
ESTUCHE

**908.903**

Container Pequenos Fragmentos - Instrumentais  
Small Fragments Instrument Container  
Estuche Pequeños Fragmentos - Instrumentales

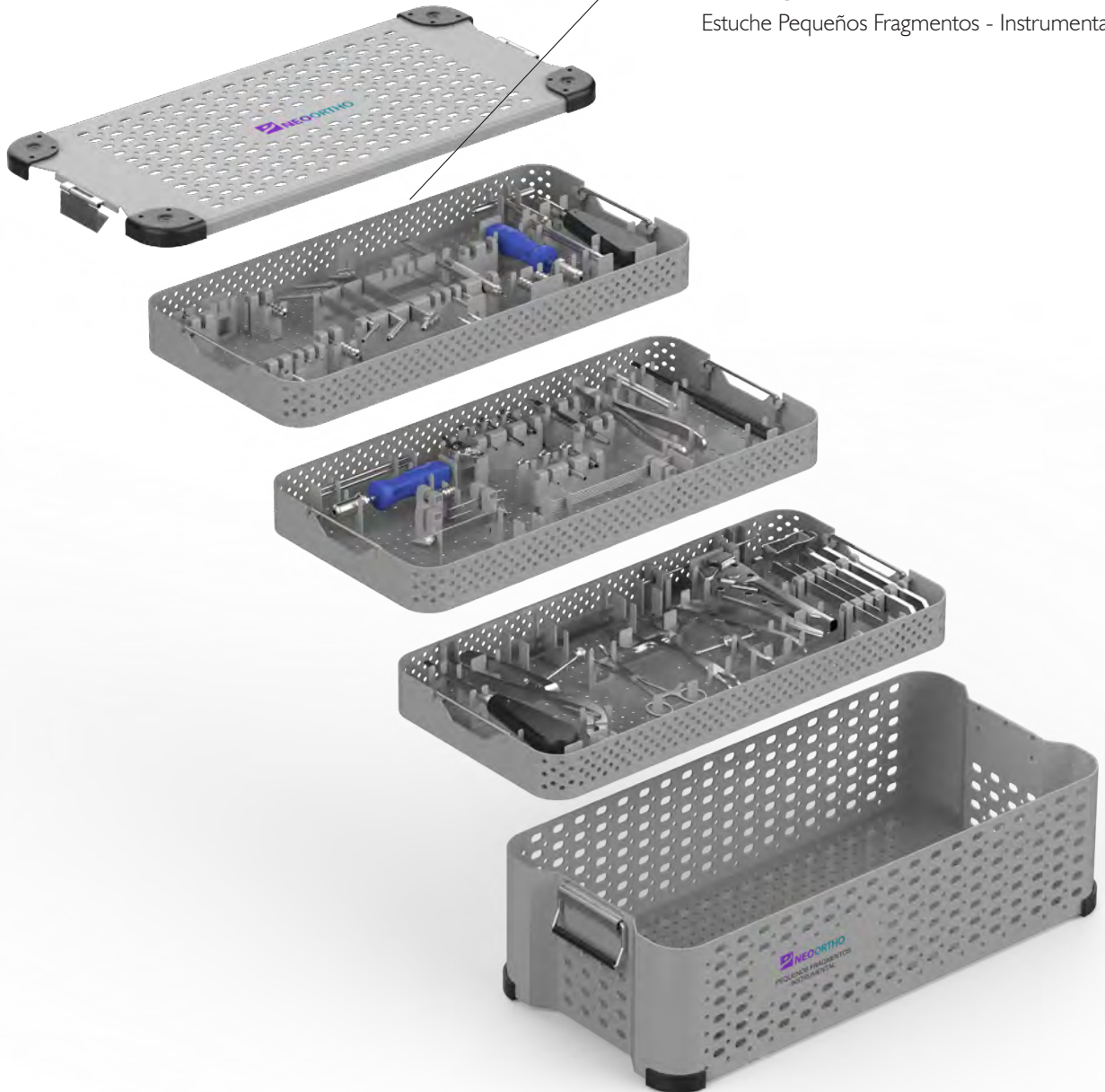

**908.957**

Conjunto do Containers com Instrumental  
Container with Instruments Set  
Conjunto del Estuche con Instrumentales



INSTRUMENTAL  
 INSTRUMENTS  
 INSTRUMENTALES



Descrição Description Descripción	Código Code Código
---	--------------------------

Alicate Conformador de Placas 2.4 / 4.0 mm

Bending Pliers for Plates 2.4 / 4.0 mm

**908.000**

Alicate Conformador de Placas 2.4 / 4.0 mm



Descrição Description Descripción	Código Code Código
---	--------------------------

Alicate Conformador de Fio

Wire Bending Pliers

**908.001**

Alicate Conformador de Hilo



Descrição Description Descripción	Código Code Código	Ø x Comprimento x Comprimento Hélice Ø x Length x Drill Bit Length Ø x Largo x Largo Hélice
---	--------------------------	---

Broca

Drill

**908.014**

Ø3.5 x 195 x 50 mm

Broca



Descrição Description Descripción	Código Code Código	Especificação Specification Especificación
---	--------------------------	--

Conformador 2.7 / 3.5 mm

**908.030**

Direito

Bender 2.7 / 3.5 mm

Right

Derecho

Conformador 2.7 / 3.5 mm

**908.031**

Esquerdo

Left

Izquierdo

INSTRUMENTAL  
INSTRUMENTS  
INSTRUMENTALES



Descrição  
Description  
Descripción

Código  
Code  
Código

Conformador Fio Guia  
1.25 / 2.5 mm

Guide Wire Bender  
1.25 / 2.5 mm

**908.032**

Conformador Hilo Guía  
1.25 / 2.5 mm



Descrição  
Description  
Descripción

Código  
Code  
Código

Elevador Periosteó 6 mm

Periosteal Elevator 6 mm

**908.041**

Ascensor Periostio 6 mm



Descrição  
Description  
Descripción

Código  
Code  
Código

Diâmetro  
Diameter  
Diámetro

Escareador 3.5 mm

Countersink 3.5 mm

**908.044**

Ø3.5 mm

Avellanador 3.5 mm



Descrição  
Description  
Descripción

Código  
Code  
Código

Guia de Úmero Proximal

Proximal Humerus Guide

**908.049**

Guía de Húmero Proximal

INSTRUMENTAL  
 INSTRUMENTS  
 INSTRUMENTALES



Descrição Description Descripción	Código Code Código
---	--------------------------

Guia de Broca de Carga e Neutro 3.5 mm

Drill Guide 3.5 mm Neutral Load Position

**908.050**

Guía de Broca de Carga y Neutro 3.5 mm



Descrição Description Descripción	Código Code Código	Diâmetro Diameter Diámetro
---	--------------------------	----------------------------------

Guia de Broca Triplo 2 mm

Triple Drill Guide 2 mm

**908.054**

Ø2.0 mm

Guía de Broca Triple 2 mm



Descrição Description Descripción	Código Code Código	Diâmetro Diameter Diámetro
---	--------------------------	----------------------------------

Guia de Broca Universal

Universal Drill Guide

**908.055**

Ø2.5 / Ø3.5 mm

Guía de Broca Universal



Descrição Description Descripción	Código Code Código	Diâmetro Diameter Diámetro
---	--------------------------	----------------------------------

Guia de Broca de Parafuso Interfragmentário

Drill Sleeve Insert

**908.057**

Ø3.5 / Ø2.5 mm

Guía de Broca Tornillo Infragmentario

INSTRUMENTAL  
INSTRUMENTS  
INSTRUMENTALES



Descrição Description Descripción	Código Code Código	Diâmetro Diameter Diámetro
---	--------------------------	----------------------------------

Guia de Broca Duplo

Double Drill Guide

**908.059** Ø3.5 / 2.5 mm

Guía de Broca Doble



Descrição Description Descripción	Código Code Código	Diâmetro Diameter Diámetro
---	--------------------------	----------------------------------

Guia de Broca Parafuso

Drill Guide

**908.062** Ø3.5 mm

Guía de Broca Tornillo



Descrição Description Descripción	Código Code Código	Diâmetro Diameter Diámetro
---	--------------------------	----------------------------------

Macho Cortical

Tap For Cortical Screw

**908.070** Ø3.5 mm

Macho Cortical



Descrição Description Descripción	Código Code Código	Diâmetro Diameter Diámetro
---	--------------------------	----------------------------------

Macho Esponjoso

Tap For Cancellous Bone

**908.073** Ø4.0 mm

Macho Esponjoso

INSTRUMENTAL  
 INSTRUMENTS  
 INSTRUMENTALES



Descrição Description Descripción	Código Code Código	Profundidade Depth Profundidad
Medidor de Profundidade 2.5 / 4.5 mm		
2.5 / 4.5 mm Depth Gauge	<b>908.080</b>	0 - 50 mm
Medidor de Profundidad 2.5 / 4.5 mm		



Descrição Description Descripción	Código Code Código
Pinça de Redução 190 mm	
Bone Holding Forceps 190 mm	<b>908.090</b>
Pinza de Reducción 190 mm	



Descrição Description Descripción	Código Code Código
Pinça de Redução Pequenos 130 mm	
Reduction Forceps 130 mm	<b>908.091</b>
Pinza de Reducción Pequeños 130 mm	



Descrição Description Descripción	Código Code Código
Pinça de Redução Ranhurada	
Forceps Ratchet Fixation	<b>908.092</b>
Pinza de Reducción Ranurada	

INSTRUMENTAL  
INSTRUMENTS  
INSTRUMENTALES

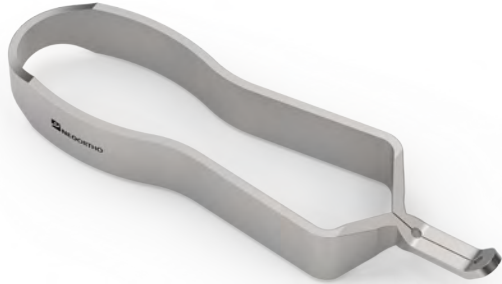

Descrição Description Descripción	Código Code Código
---	--------------------------

Pinça para Parafuso

Screw Forceps

**908.093**

Pinza para Tornillo



Descrição Description Descripción	Código Code Código	Comprimento Length Largo
---	--------------------------	--------------------------------

Template

**908.110**

87 mm

**908.112**

120 mm

**908.113**

155 mm



Descrição Description Descripción	Código Code Código
---	--------------------------

Torquímetro 0.8 Nm

Torque Wrench 0.8 Nm

**908.131**

Torquímetro 0.8 Nm



Descrição Description Descripción	Código Code Código
---	--------------------------

Torquímetro 1.5 Nm

Torque Wrench 1.5 Nm

**908.132**

Torquímetro 1.5 Nm



INSTRUMENTAL  
 INSTRUMENTS  
 INSTRUMENTALES



Descrição Description Descripción	Código Code Código
---	--------------------------

Chave T8

T8 Wrench

**908.141**

Atornillador T8



Descrição Description Descripción	Código Code Código
---	--------------------------

Chave T15

T15 Wrench

**908.143**

Atornillador T15



Descrição Description Descripción	Código Code Código	Diâmetro Diameter Diámetro
---	--------------------------	----------------------------------

Cânula Broca

Cannula Drill

**908.150** Ø2.5 mm

Cánula Broca



Descrição Description Descripción	Código Code Código
---	--------------------------

Guia para Parafuso Locking  
 3.5 mm Proximal de Úmero

Proximal Humerus Locking  
 Screw Guide 3.5 mm

**908.151**

Guía para Tornillo Locking  
 3.5 mm Proximal de  
 Húmero

INSTRUMENTAL  
INSTRUMENTS  
INSTRUMENTALES



Descrição Description Descripción	Código Code Código
---	--------------------------

Cabo T de Engate Rápido  
T Handle Quick Coupling **908.160**  
Mango T de Acople Rápido



Descrição Description Descripción	Código Code Código
---	--------------------------

Cabo Reto de Engate Rápido  
Straight Handle Quick Coupling **908.161**  
Mango Recto de Acople Rápido



Descrição Description Descripción	Código Code Código
---	--------------------------

Guia de Fio 1.5 mm  
Sleeve Wire 1.5 mm **908.194**  
Guía de Hilo 1.5 mm



Descrição Description Descripción	Código Code Código
---	--------------------------

Extrator de Parafuso 3.5 mm  
Screw Extractor 3.5 mm **908.200**  
Extractor de Tornillo 3.5 mm

INSTRUMENTAL  
 INSTRUMENTS  
 INSTRUMENTALES



Descrição Description Descripción	Código Code Código	Ø x Comprimento Ø x Length Ø x Largo
---	--------------------------	--

Fio Guia

Guide Wire

**908.210** Ø1.5 x 150 mm

Hilo Guía



Descrição Description Descripción	Código Code Código	Ø x Comprimento Ø x Length Ø x Largo
---	--------------------------	--

Fio Guia

Guide Wire

**908.211** Ø2.0 x 200 mm

Hilo Guía



Descrição Description Descripción	Código Code Código	Ø x Comprimento x Comprimento Hélice Ø x Length x Drill Bit Length Ø x Largo x Largo Hélice
---	--------------------------	---

Broca

Drill

**908.221** Ø2.0 x 110 x 50 mm

Broca



Descrição Description Descripción	Código Code Código	Diâmetro Diameter Diámetro
---	--------------------------	----------------------------------

Guia de Broca Parafuso Mini  
 Locking

Drill Sleeve

**908.222** Ø2.7 mm

Guía de Broca Tornillo Mini  
 Locking

INSTRUMENTAL  
INSTRUMENTS  
INSTRUMENTALES

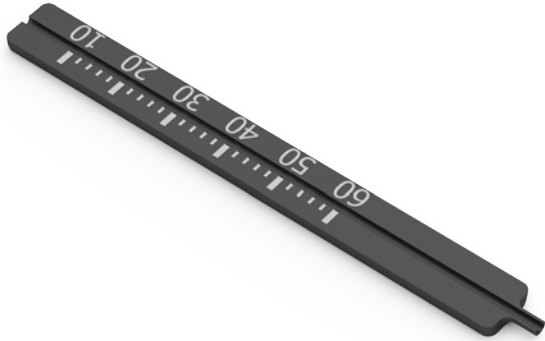

Descrição Description Descripción	Código Code Código	Profundidade Depth Profundidad
---	--------------------------	--------------------------------------

Dispositivo de Medição Direta para Fio Guia 1.5

Direct Measuring Device for Guide Wire 1.5

**908.223** 10 - 60 mm

Aparato de Medición Directa para Hilo Guía 1.5

Descrição Description Descripción	Código Code Código
---	--------------------------

Template Calcâneo Extra Curta

Extra Short Calcaneus Template

**908.225**

Template Calcâneo Extra Corta

Descrição Description Descripción	Código Code Código
---	--------------------------

Template Calcâneo Curta

Short Calcaneus Template

**908.226**

Template Calcâneo Corta

Descrição Description Descripción	Código Code Código
---	--------------------------

Template Calcâneo Longa

Long Calcaneus Template

**908.227**

Template Calcâneo Larga



INSTRUMENTAL  
 INSTRUMENTS  
 INSTRUMENTALES



Descrição Description Descripción	Código Code Código
---	--------------------------

Template Calcâneo Extra Longa

Extra Long Calcaneus Template **908.228**

Template Calcâneo Extra Larga



Descrição Description Descripción	Código Code Código
---	--------------------------

Template Pilão Tibial

Tibial Pestle Template **908.229**

Template Pilón Tibial



Descrição Description Descripción	Código Code Código
---	--------------------------

Suporte Placas 3.5 mm

Plates Support 3.5 mm **908.230**

Soporte Placas 3.5 mm



Descrição Description Descripción	Código Code Código
---	--------------------------

Dispositivo de Medição Direta para Fio Guia 2.0

Direct Measuring Device Guide Wire 2.0 **908.234**

Aparato de Medición Directa para Hilo Guía 2.0

INSTRUMENTAL  
INSTRUMENTS  
INSTRUMENTALES



Descrição  
Description  
Descripción

Código  
Code  
Código

Erina

Erina

**908.235**

Erina



Descrição  
Description  
Descripción

Código  
Code  
Código

Pinça de Redução Ranhurada Pequenos

Reduction Forceps

**908.241**

Pinza de Reducción Ranurada Pequeño



Descrição  
Description  
Descripción

Código  
Code  
Código

Afastador 6 mm

Retractor 6 mm

**908.538**

Afastador 6 mm



Descrição  
Description  
Descripción

Código  
Code  
Código

Ø x Comprimento x Comprimento Hélice  
Ø x Length x Drill Bit Length  
Ø x Largo x Largo Hélice

Broca

Drill

**919.003**

Ø2.5 x 150 x 50 mm

Broca





**GRANDES FRAGMENTOS**

**LARGE FRAGMENTS**

**GRANDES FRAGMENTOS**

CONTAINER  
CONTAINER  
ESTUCHE

**908.904**

Container Grandes Fragmentos  
Large Fragments Container  
Estuche Grandes Fragmentos

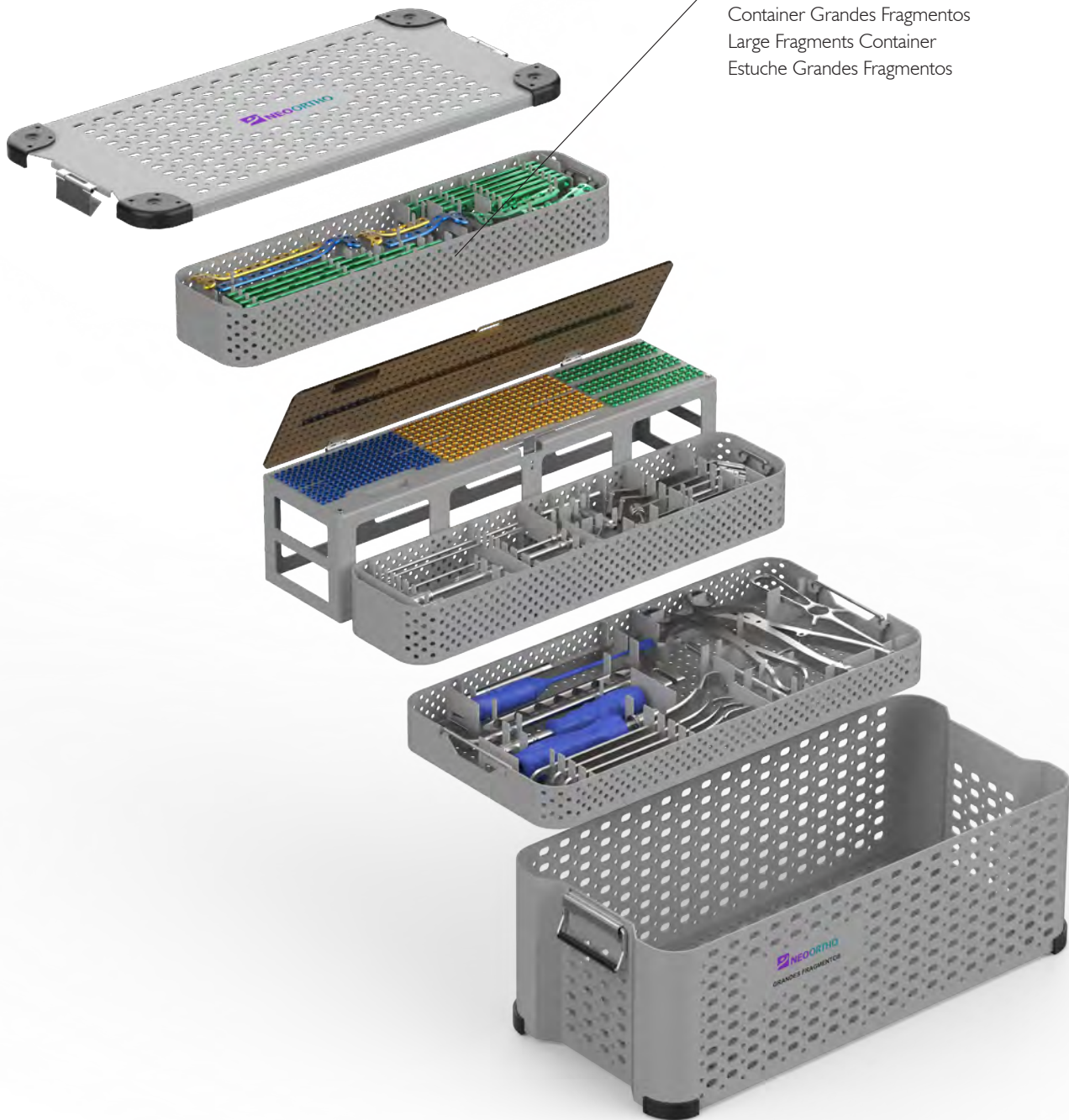

**908.953**

Conjunto do Container com Implantes e Instrumental  
Container with Instruments and Implants Set  
Conjunto del Estuche con Implantes y Instrumentales



PLACA LS 4.5 ESTREITA  
 4.5 NARROW LS PLATE  
 PLACA LS 4.5 ESTRECHA

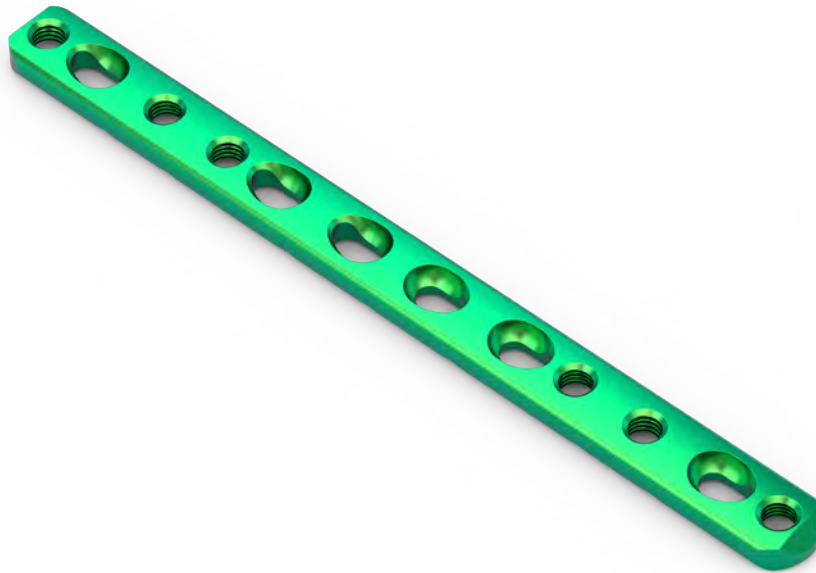

Código Code Código	Furos Hole Agujeros	Medida Measure Medida
<b>900.361</b>	06	107 mm
<b>900.362</b>	08	155 mm
<b>900.363</b>	10	182 mm

PLACA LS 4.5 LARGA  
 4.5 BROAD LS PLATE  
 PLACA 4.5 LS ANCHA



Código Code Código	Furos Hole Agujeros	Medida Measure Medida
<b>900.351</b>	08	155 mm
<b>900.352</b>	10	181 mm
<b>900.353</b>	12	230 mm
<b>900.354</b>	14	256 mm

PLACA LS 4.5 T  
4.5 T LS PLATE  
PLACA LS 4.5 T



Código Code Código	Furos Hole Agujeros	Medida Measure Medida
<b>900.371</b>	03	89 mm
<b>900.372</b>	04	112 mm

PLACA LS PROXIMAL DE TÍBIA 4.5 L  
4.5 L TIBIAL PROXIMAL LS PLATE  
PLACA LS PROXIMAL DE TIBIA 4.5 L



Código Code Código	Descrição Description Descripción	Comprimento Length Largo
<b>900.341</b>	Direita Pequena Small Right Derecha Pequeña	92 mm
<b>900.342</b>	Esquerda Pequena Small Left Izquierda Pequeña	92 mm
<b>900.343</b>	Direita Grande Large Right Derecha Grande	166 mm
<b>900.344</b>	Esquerda Grande Large Left Izquierda Grande	166 mm

PARAFUSO CORTICAL STANDARD STAR HEAD Ø4.5 mm  
Ø4.5 mm STAR HEAD STANDARD CORTICAL SCREW  
TORNILLO CORTICAL STANDARD STAR HEAD Ø4.5 mm

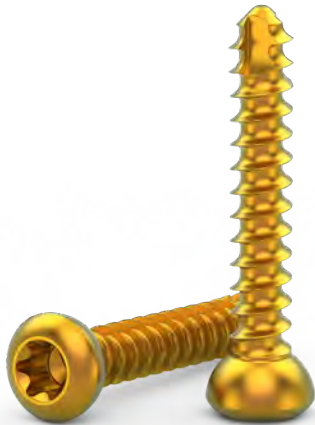

Código Code Código	Comprimento Length Largo	Código Code Código	Comprimento Length Largo	Código Code Código	Comprimento Length Largo
903.101	14 mm	903.116	44 mm	903.131	76 mm
903.102	16 mm	903.117	46 mm	903.132	80 mm
903.103	18 mm	903.118	48 mm	903.133	85 mm
903.104	20 mm	903.119	50 mm	903.134	90 mm
903.105	22 mm	903.120	52 mm	903.135	95 mm
903.106	24 mm	903.121	54 mm	903.136	100 mm
903.107	26 mm	903.122	56 mm	903.137	105 mm
903.108	28 mm	903.123	58 mm	903.138	110 mm
903.109	30 mm	903.124	60 mm	903.139	115 mm
903.110	32 mm	903.125	62 mm	903.140	120 mm
903.111	34 mm	903.126	64 mm	903.141	125 mm
903.112	36 mm	903.127	66 mm	903.142	130 mm
903.113	38 mm	903.128	68 mm	903.143	135 mm
903.114	40 mm	903.129	70 mm	903.144	140 mm
903.115	42 mm	903.130	72 mm		

PARAFUSO CORTICAL LOCKING STAR HEAD Ø5.0 mm  
Ø5.0 mm STAR HEAD LOCKING CORTICAL SCREW  
TORNILLO CORTICAL LOCKING STAR HEAD Ø5.0 mm



Código Code Código	Comprimento Length Largo	Código Code Código	Comprimento Length Largo
901.126	14 mm	901.140	42 mm
901.127	16 mm	901.141	44 mm
901.128	18 mm	901.142	46 mm
901.129	20 mm	901.143	48 mm
901.130	22 mm	901.144	50 mm
901.131	24 mm	901.145	55 mm
901.132	26 mm	901.146	60 mm
901.133	28 mm	901.147	65 mm
901.134	30 mm	901.148	70 mm
901.135	32 mm	901.149	75 mm
901.136	34 mm	901.150	80 mm
901.137	36 mm	901.151	85 mm
901.138	38 mm	901.152	90 mm
901.139	40 mm		

PARAFUSO ESPONJOSO R16 STAR HEAD Ø6.5 mm  
 Ø6.5 mm STAR HEAD R16 CANCELLOUS SCREW  
 TORNILLO ESPONJOSO R16 STAR HEAD Ø6.5 mm



Código Code Código	Comprimento Length Largo
<b>906.126</b>	30 mm
<b>906.127</b>	35 mm
<b>906.128</b>	40 mm
<b>906.129</b>	45 mm
<b>906.130</b>	50 mm
<b>906.131</b>	55 mm
<b>906.132</b>	60 mm
<b>906.133</b>	65 mm
<b>906.134</b>	70 mm
<b>906.135</b>	75 mm

Código Code Código	Comprimento Length Largo
<b>906.136</b>	80 mm
<b>906.137</b>	85 mm
<b>906.138</b>	90 mm
<b>906.139</b>	95 mm
<b>906.140</b>	100 mm
<b>906.141</b>	105 mm
<b>906.142</b>	110 mm
<b>906.143</b>	115 mm
<b>906.144</b>	120 mm

PARAFUSO ESPONJOSO R32 STAR HEAD Ø6.5 mm  
 Ø6.5 mm STAR HEAD R32 CANCELLOUS SCREW  
 TORNILLO ESPONJOSO R32 STAR HEAD Ø6.5 mm

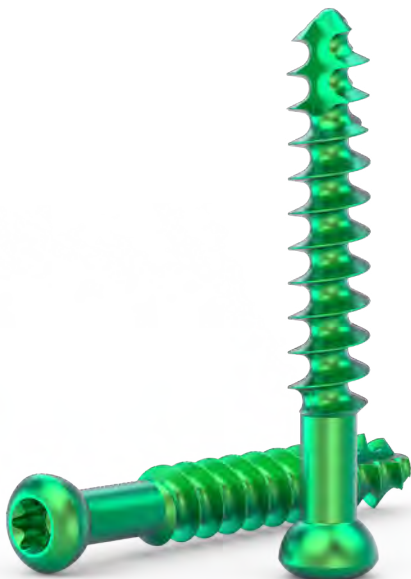

Código Code Código	Comprimento Length Largo
<b>906.167</b>	45 mm
<b>906.168</b>	50 mm
<b>906.169</b>	55 mm
<b>906.170</b>	60 mm
<b>906.171</b>	65 mm
<b>906.172</b>	70 mm
<b>906.173</b>	75 mm
<b>906.174</b>	80 mm
<b>906.175</b>	85 mm
<b>906.176</b>	90 mm
<b>906.177</b>	95 mm

Código Code Código	Comprimento Length Largo
<b>906.178</b>	100 mm
<b>906.179</b>	105 mm
<b>906.180</b>	110 mm
<b>906.181</b>	115 mm
<b>906.182</b>	120 mm
<b>906.183</b>	125 mm
<b>906.184</b>	130 mm
<b>906.185</b>	135 mm
<b>906.186</b>	140 mm
<b>906.187</b>	145 mm
<b>906.188</b>	150 mm



PARAFUSO ESPONJOSO STANDARD STAR HEAD Ø6.5 mm  
Ø6.5 mm STAR HEAD STANDARD CANCELLOUS SCREW  
TORNILLO ESPONJOSO STANDARD STAR HEAD Ø6.5 mm



Código Code Código	Comprimento Length Largo
<b>906.088</b>	20 mm
<b>906.089</b>	25 mm
<b>906.090</b>	30 mm
<b>906.091</b>	35 mm
<b>906.092</b>	40 mm
<b>906.093</b>	45 mm
<b>906.094</b>	50 mm
<b>906.095</b>	55 mm
<b>906.096</b>	60 mm
<b>906.097</b>	65 mm

Código Code Código	Comprimento Length Largo
<b>906.098</b>	70 mm
<b>906.099</b>	75 mm
<b>906.100</b>	80 mm
<b>906.101</b>	85 mm
<b>906.102</b>	90 mm
<b>906.103</b>	95 mm
<b>906.104</b>	100 mm
<b>906.105</b>	105 mm
<b>906.106</b>	110 mm

ARRUELA Ø13.0 mm  
Ø13.0 mm WASHER  
ARANDELA Ø13.0 mm



Código  
Code  
Código

**900.051**

PARAFUSO TAMPÃO STAR HEAD Ø5.0 mm  
Ø5.0 mm STAR HEAD CAP SCREW  
TORNILLO TAPÓN STAR HEAD Ø5.0 mm



Código  
Code  
Código

**901.190**

INSTRUMENTAL  
INSTRUMENTS  
INSTRUMENTALES



Descrição Description Descripción	Código Code Código	Ø x Comprimento x Comprimento Hélice Ø x Length x Drill Bit Length Ø x Largo x Largo Hélice
---	--------------------------	---

Broca

Drill

**908.011** Ø3.5 x 195 x 50 mm

Broca



Descrição Description Descripción	Código Code Código	Ø x Comprimento x Comprimento Hélice Ø x Length x Drill Bit Length Ø x Largo x Largo Hélice
---	--------------------------	---

Broca de Engate Rápido

Drill Bit

**908.012** Ø3.2 x 195 x 50 mm

Broca de Acople Rápido



Descrição Description Descripción	Código Code Código	Ø x Comprimento x Comprimento Hélice Ø x Length x Drill Bit Length Ø x Largo x Largo Hélice
---	--------------------------	---

Broca

Drill

**908.013** Ø4.5 x 195 x 50 mm

Broca



Descrição Description Descripción	Código Code Código
---	--------------------------

Chave Conformadora

Bending Wrench

**908.033**

Atornillador Conformador

INSTRUMENTAL  
INSTRUMENTS  
INSTRUMENTALES



Descrição Description Descripción	Código Code Código	Diâmetro Diameter Diámetro
---	--------------------------	----------------------------------

Escareador Grande

Large Countersink

**908.042** Ø8.5 mm

Avellanador Grande



Descrição Description Descripción	Código Code Código	Diâmetro Diameter Diámetro
---	--------------------------	----------------------------------

Guia de Broca de Carga e  
Neutro

Load and Neutral Drill Guide

**908.051** Ø4.5 mm

Guía de Broca de Carga y  
Neutro



Descrição Description Descripción	Código Code Código	Diâmetro Diameter Diámetro
---	--------------------------	----------------------------------

Guia de Broca Dupla

Double Drill Guide

**908.053** Ø4.5 / Ø 3.2 mm

Guía de Broca Dupla



Descrição Description Descripción	Código Code Código	Diâmetro Diameter Diámetro
---	--------------------------	----------------------------------

Guia de Broca Universal

Universal Drill Guide

**908.056** Ø4.5 / Ø 3.2 mm

Guía de Broca Universal

INSTRUMENTAL  
INSTRUMENTS  
INSTRUMENTALES



Descrição Description Descripción	Código Code Código
---	--------------------------

Suporte de Placas 4.5 mm

Plate Support 4.5 mm **908.064**

Soporte de Placas 4.5 mm



Descrição Description Descripción	Código Code Código	Diâmetro Diameter Diámetro
---	--------------------------	----------------------------------

Macho Cortical

Cortical Tap **908.071** Ø4.5 mm

Macho Cortical



Descrição Description Descripción	Código Code Código	Diâmetro Diameter Diámetro
---	--------------------------	----------------------------------

Macho Esponjoso Graduado

Cancellous Bone Tap **908.074** Ø6.5 mm

Macho Esponjoso Graduado



Descrição Description Descripción	Código Code Código	Profundidade Depth Profundidad
---	--------------------------	--------------------------------------

Medidor de Profundidade  
4.5 / 6.5 mm

Depth Measurer **908.081** 0 - 90 mm

Medidor de Profundidad  
4.5 / 6.5 mm

INSTRUMENTAL  
INSTRUMENTS  
INSTRUMENTALES

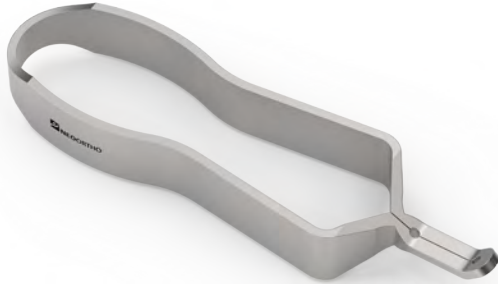

Descrição Description Descripción	Código Code Código
---	--------------------------

Pinça para Parafuso

Screw Forceps

**908.093**

Pinza para Tornillo



Descrição Description Descripción	Código Code Código	
---	--------------------------	--

Template

**908.112** 120 mm

Template

**908.113** 155 mm

Template

**908.114** 210 mm



Descrição Description Descripción	Código Code Código
---	--------------------------

Torquímetro 4.0 Nm

Torque Wrench 4.0 Nm

**908.133**

Torquimetro 4.0 Nm



Descrição Description Descripción	Código Code Código
---	--------------------------

Chave T25

T25 Wrench

**908.144**

Atornillador T25

INSTRUMENTAL  
INSTRUMENTS  
INSTRUMENTALES



Descrição Description Descripción	Código Code Código
---	--------------------------

Cabo T de Engate Rápido  
T Handle Quick Coupling **908.160**  
Mango T de Acople Rápido



Descrição Description Descripción	Código Code Código	Diâmetro Diameter Diámetro
---	--------------------------	----------------------------------

Extrator de Parafuso  
Screw Extractor **908.201** Ø5.0 mm  
Extractor de Tornillo



Descrição Description Descripción	Código Code Código	Ø x Comprimento Ø x Length Ø x Largo
---	--------------------------	--

Fio Guia  
Guide Wire **908.211** Ø2.0 x 200 mm  
Hilo Guía



Descrição Description Descripción	Código Code Código
---	--------------------------

Guia de Broca Parafuso  
Locking 5.0  
Locking Drill Guide 5.0 **908.233**  
Guía de Broca Tornillo  
Locking 5.0



INSTRUMENTAL  
INSTRUMENTS  
INSTRUMENTALES



Descrição Description Descripción	Código Code Código
---	--------------------------

Pinça de Redução Ranhurada  
Grandes

Reduction Clamp **908.236**

Pinza de Reducción Ranurada  
Grandes



Descrição Description Descripción	Código Code Código
---	--------------------------

Pinça de Redução Grandes

Reduction Clamp **908.240**

Pinza de Reducción Grandes



Descrição Description Descripción	Código Code Código
---	--------------------------

Separador de Hohmann 18

Hohmann Separator 18 **908.243**

Separador Hohmann 18



Descrição Description Descripción	Código Code Código
---	--------------------------

Separador de Hohmann 24  
Ponta Larga

Hohmann 24 Wide Point  
Separator **908.244**

Separador de Hohmann 24  
Punta Ancha

INSTRUMENTAL  
INSTRUMENTS  
INSTRUMENTALES



Descrição Description Descripción	Código Code Código
---	--------------------------

Separador de Hohmann 30  
Ponta Larga

Hohmann 30 Wide Point  
Separator **908.245**

Separador de Hohmann 30  
Punta Ancha



Descrição Description Descripción	Código Code Código
---	--------------------------

Rugina Grandes Fragmentos

Scraper for Large Fragments **908.246**

Raspador Grandes  
Fragmentos



Descrição Description Descripción	Código Code Código
---	--------------------------

Gancho Grandes Fragmentos

Large Fragments Hook **908.247**

Gancho Grandes Fragmentos



Descrição Description Descripción	Código Code Código	Diâmetro Diameter Diámetro
---	--------------------------	----------------------------------

Guia de Broca Parafuso  
Interfragmentário

Insert Drill Sleeve Large  
Fragments Set **908.249** Ø4.5 / Ø 3.2 mm

Guía de Broca Tornillo  
Interfragmentário

INSTRUMENTAL  
INSTRUMENTS  
INSTRUMENTALES



Descrição  
Description  
Descripción

Código  
Code  
Código

Punho Reto AO

AO Straight Handle

Muñeca Recta AO

**951.817**





**MINIMAMENTE INVASIVO**  
**MINIMALLY INVASIVE**  
**MÍNIMAMENTE INVASIÓN**

CONTAINER  
CONTAINER  
ESTUCHE

**908.906**

Container Mínimamente Invasivo de Fêmur  
Minimally Invasive Femur Container  
Estuche Mínimamente Invasión de Fémur

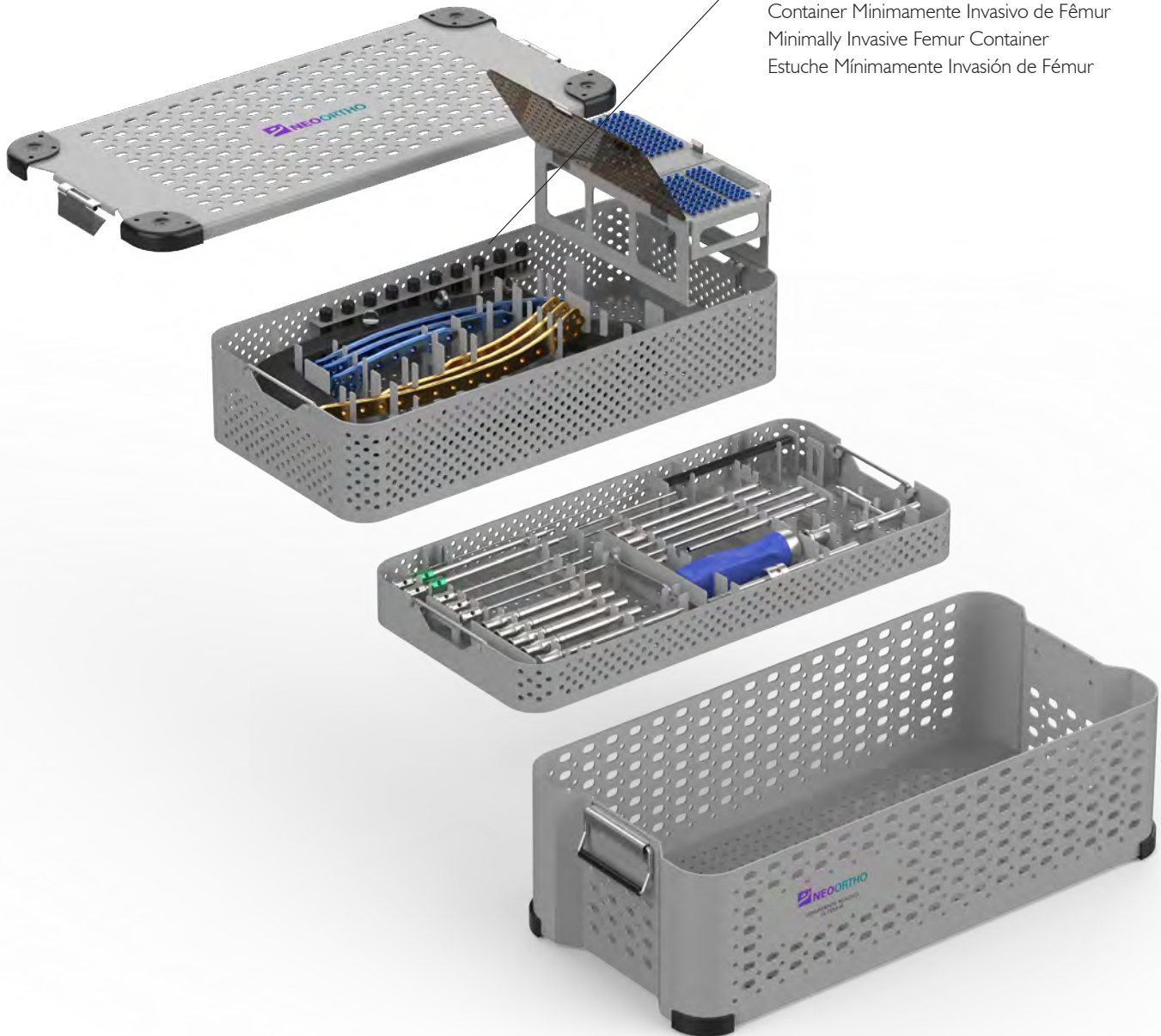

**908.955**

Conjunto do Container com Implantes e Instrumental  
Container with Instruments and Implants Set  
Conjunto del Estuche con Implantes y Instrumentales



CONTAINER  
CONTAINER  
ESTUCHE

**908.907**

Container Minimamente Invasivo de Tíbia  
Minimally Invasive Tibia Container  
Estuche Mínimamente Invasión de Tíbia

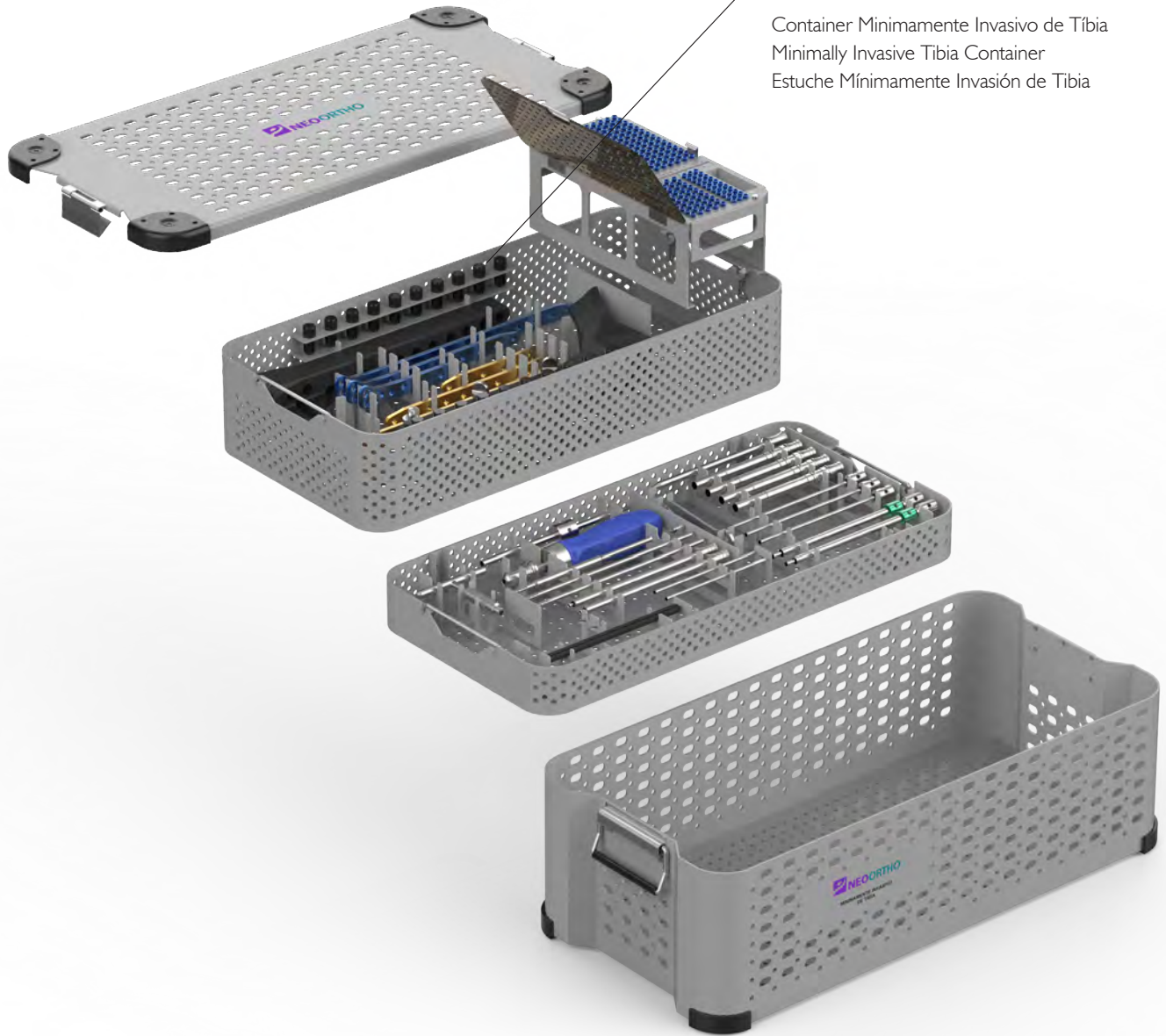

**908.956**

Conjunto do Container com Implantes e Instrumental  
Container with Instruments and Implants Set  
Conjunto Estuche con Implantes y Instrumentales

PLACA DISTAL DE FÊMUR MI  
MI DISTAL FEMUR PLATE  
PLACA DISTAL DE FÊMUR MI



Código Code Código	Descrição Description Descripción	Furos Holes Agujeros	Comprimento Length Largo
<b>900.501</b>	Direita Right Derecha	05	154 mm
<b>900.502</b>	Esquerda Left Izquierda	05	154 mm
<b>900.503</b>	Direita Right Derecha	09	243 mm
<b>900.504</b>	Esquerda Left Izquierda	09	243 mm
<b>900.505</b>	Direita Right Derecha	13	313 mm
<b>900.506</b>	Esquerda Left Izquierda	13	313 mm

PLACA PROXIMAL DE TÍBIA MI  
MI PROXIMAL TIBIAL PLATE  
PLACA PROXIMAL DE TIBIA MI



Código Code Código	Descrição Description Descripción	Furos Holes Agujeros	Comprimento Length Largo
<b>900.601</b>	Direita Right Derecha	05	135 mm
<b>900.602</b>	Esquerda Left Izquierda	05	135 mm
<b>900.603</b>	Direita Right Derecha	09	215 mm
<b>900.604</b>	Esquerda Left Izquierda	09	215 mm
<b>900.605</b>	Direita Right Derecha	13	295 mm
<b>900.606</b>	Esquerda Left Izquierda	13	295 mm

PARAFUSO CORTICAL LOCKING STAR HEAD Ø5.0 mm  
Ø5.0 mm STAR HEAD LOCKING CORTICAL SCREW  
TORNILLO CORTICAL LOCKING STAR HEAD Ø5.0 mm



Código Code Código	Comprimento Length Largo
<b>901.126</b>	14 mm
<b>901.127</b>	16 mm
<b>901.128</b>	18 mm
<b>901.129</b>	20 mm
<b>901.130</b>	22 mm
<b>901.131</b>	24 mm
<b>901.132</b>	26 mm
<b>901.133</b>	28 mm
<b>901.134</b>	30 mm
<b>901.135</b>	32 mm
<b>901.136</b>	34 mm
<b>901.137</b>	36 mm
<b>901.138</b>	38 mm
<b>901.139</b>	40 mm

Código Code Código	Comprimento Length Largo
<b>901.140</b>	42 mm
<b>901.141</b>	44 mm
<b>901.142</b>	46 mm
<b>901.143</b>	48 mm
<b>901.144</b>	50 mm
<b>901.145</b>	55 mm
<b>901.146</b>	60 mm
<b>901.147</b>	65 mm
<b>901.148</b>	70 mm
<b>901.149</b>	75 mm
<b>901.150</b>	80 mm
<b>901.151</b>	85 mm
<b>901.152</b>	90 mm

PARAFUSO CORTICAL LOCKING AUTO PERFURANTE STAR HEAD Ø5.0 mm  
Ø5.0 mm STAR HEAD SELF DRILLING LOCKING CORTICAL SCREW  
TORNILLO CORTICAL LOCKING AUTOPERFORANTE STAR HEAD Ø5.0 mm

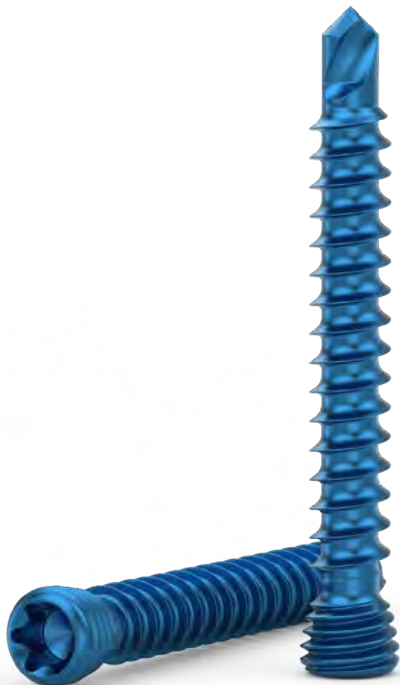

Código Code Código	Comprimento Length Largo
<b>901.170</b>	14 mm
<b>901.171</b>	18 mm
<b>901.172</b>	22 mm
<b>901.173</b>	26 mm
<b>901.174</b>	30 mm
<b>901.175</b>	35 mm
<b>901.176</b>	40 mm
<b>901.177</b>	45 mm
<b>901.178</b>	50 mm

Código Code Código	Comprimento Length Largo
<b>901.179</b>	55 mm
<b>901.180</b>	60 mm
<b>901.181</b>	65 mm
<b>901.182</b>	70 mm
<b>901.183</b>	75 mm
<b>901.184</b>	80 mm
<b>901.185</b>	85 mm
<b>901.186</b>	90 mm

PARAFUSO TAMPÃO STAR HEAD Ø5.0 mm  
 Ø5.0 mm STAR HEAD CAP SCREW  
 TORNILLO TAPÓN STAR HEAD Ø5.0 mm



Código  
 Code  
 Código

**901.190**

PARAFUSO LOCKING PERIPROTÉTICO STAR HEAD Ø5.0 mm  
 Ø5.0 mm STAR HEAD PERIPROSTHETIC LOCKING SCREW  
 TORNILLO LOCKING PERIPROTÉSICO STAR HEAD Ø5.0 mm



Código Code Código	Comprimento Length Largo
--------------------------	--------------------------------

<b>901.196</b>	8 mm
<b>901.197</b>	10 mm
<b>901.198</b>	12 mm
<b>901.199</b>	14 mm
<b>901.200</b>	18 mm

INSTRUMENTAL  
INSTRUMENTS  
INSTRUMENTALES

**908.187**

Guia MI Tíbia Proximal Direito  
Right Proximal Tibia MI Guide  
Guía MI Tibia Proximal Derecho

**908.188**

Guia MI Tíbia Proximal Esquerdo  
Left Proximal Tibia MI Guide  
Guía MI Tibia Proximal Izquierdo

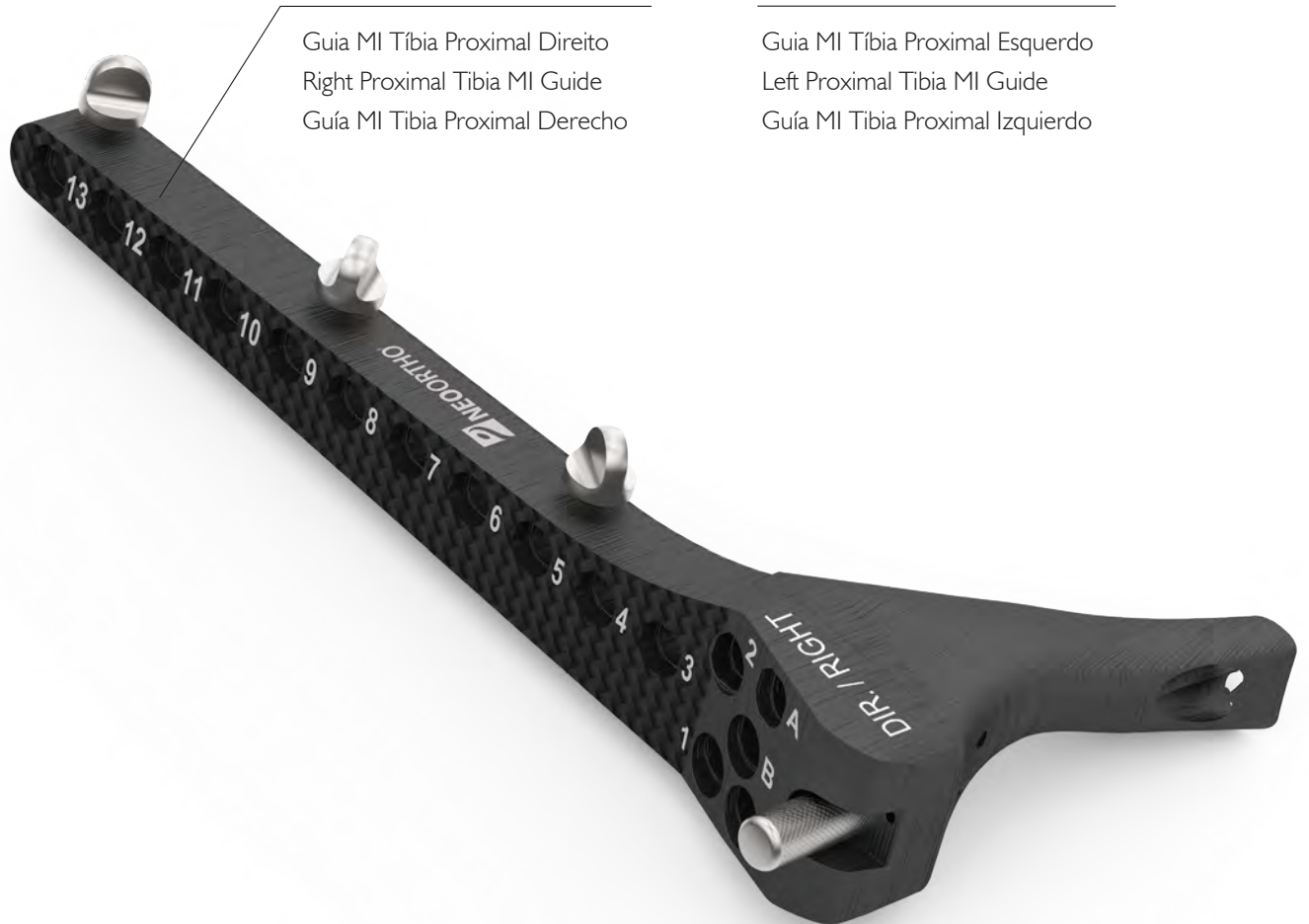

RADIOTRASPARENTE (FIBRA DE CARBONO)  
RADIOLUCENT (CARBON FIBER)  
RADIOTRASPARENTE (FIBRA DE CARBONO)

**908.189**

Guia MI Fêmur Distal Direito  
Right Distal Femur MI Guide  
Guía MI Fémur Distal Derecho

**908.190**

Guia MI Fêmur Distal Esquerdo  
Left Distal Femur MI Guide  
Guía MI Fémur Distal Izquierdo





INSTRUMENTAL  
 INSTRUMENTS  
 INSTRUMENTALES



Descrição Description Descripción	Código Code Código
---	--------------------------

Haste de Aperto

Tightening Rod

**908.045**

Clavo de Apreto



Descrição Description Descripción	Código Code Código
---	--------------------------

Torquímetro 4.0 Nm

Torque Wrench 4.0 Nm

**908.133**

Torquimetro 4.0 Nm



Descrição Description Descripción	Código Code Código
---	--------------------------

Chave T25

T25 Wrench

**908.144**

Atornillador T25



Descrição Description Descripción	Código Code Código
---	--------------------------

Cânula de Estabilização parat  
Fio Guia

Stabilization Cannula for  
Guide Wire

**908.155**

Cánula de Estabilización para  
Hilo Guía

INSTRUMENTAL  
INSTRUMENTS  
INSTRUMENTALES



Descrição Description Descripción	Código Code Código
---	--------------------------

Cabo T de Engate Rápido  
T Handle Quick Coupling **908.160**  
Mango T de Acople Rápido



Descrição Description Descripción	Código Code Código
---	--------------------------

Instrumento de Redução  
Minimamente Invasivo  
Pull Reduction Instrument  
Minimally Invasive **908.185**  
Instrumento de Reducción  
Mínimamente Invasión



Descrição Description Descripción	Código Code Código
---	--------------------------

Guia de Fio 2.0 mm  
Wire Guide 2.0 mm **908.191**  
Guía de Hilo 2.0 mm



Descrição Description Descripción	Código Code Código
---	--------------------------

Trocar 162 mm  
Trocar 162 mm **908.193**  
Trocar 162 mm

INSTRUMENTAL  
 INSTRUMENTS  
 INSTRUMENTALES

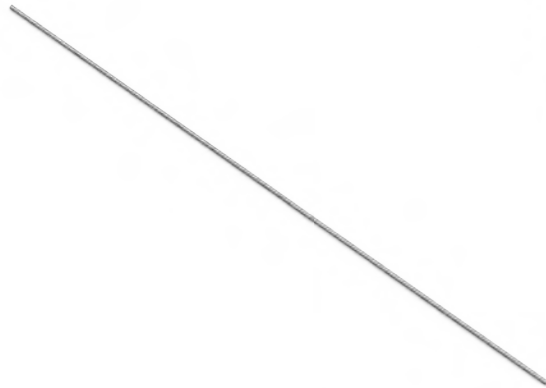

Descrição Description Descripción	Código Code Código	Ø x Comprimento Ø x Length Ø x Largo
---	--------------------------	--

Fio Guia

Guide Wire

**908.212** Ø2.0 x 310 mm

Hilo Guía



Descrição Description Descripción	Código Code Código	Profundidade Depth Profundidad
---	--------------------------	--------------------------------------

Dispositivo de Medição  
 Direita para Fio Guia 2.0

Direct Measuring Device  
 Guide Wire 2.0

**908.242** 16 - 85 mm

Aparato de Medición Directa  
 para Hilo Guía 2.0



Descrição Description Descripción	Código Code Código
---	--------------------------

Stop para Guias Minimamente  
 Invasivo

Minimally Invasive Guide Stop **908.258**

Stop para Guias Mínimamente  
 Invasión



Descrição Description Descripción	Código Code Código
---	--------------------------

Chave T25 Star Head de  
 Auto Retenção

Star Head Self-Retaining T25  
 Screwdriver **908.259**

Atornillador T25 Star Head de  
 Auto Retención

INSTRUMENTAL  
INSTRUMENTS  
INSTRUMENTALES



Descrição Description Descripción	Código Code Código	Ø x Comprimento x Comprimento Hélice Ø x Length x Drill Bit Length Ø x Largo x Largo Hélice
---	--------------------------	---

Broca Minimamente Invasivo

Minimally Invasive Drill Bit **908.260** Ø3.5 x 275 x 75 mm

Broca Mínimamente Invasivo

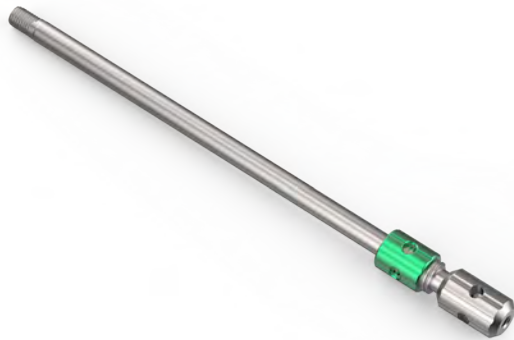

Descrição Description Descripción	Código Code Código
---	--------------------------

Cânula de Fixação MI

MI Fixation Cannula **908.261**

Cánula de Fijación MI



Descrição Description Descripción	Código Code Código
---	--------------------------

Cânula p/ Fixação MIF

Fixation Cannula MIF **908.262**

Cánula para Fijación MIF





**OSTEOTOMIA  
OSTEOTOMY  
OSTEOTOMIA**

CONTAINER  
CONTAINER  
ESTUCHE

**908.905**

Container Osteotomia  
Osteotomy Container  
Estuche Osteotomia

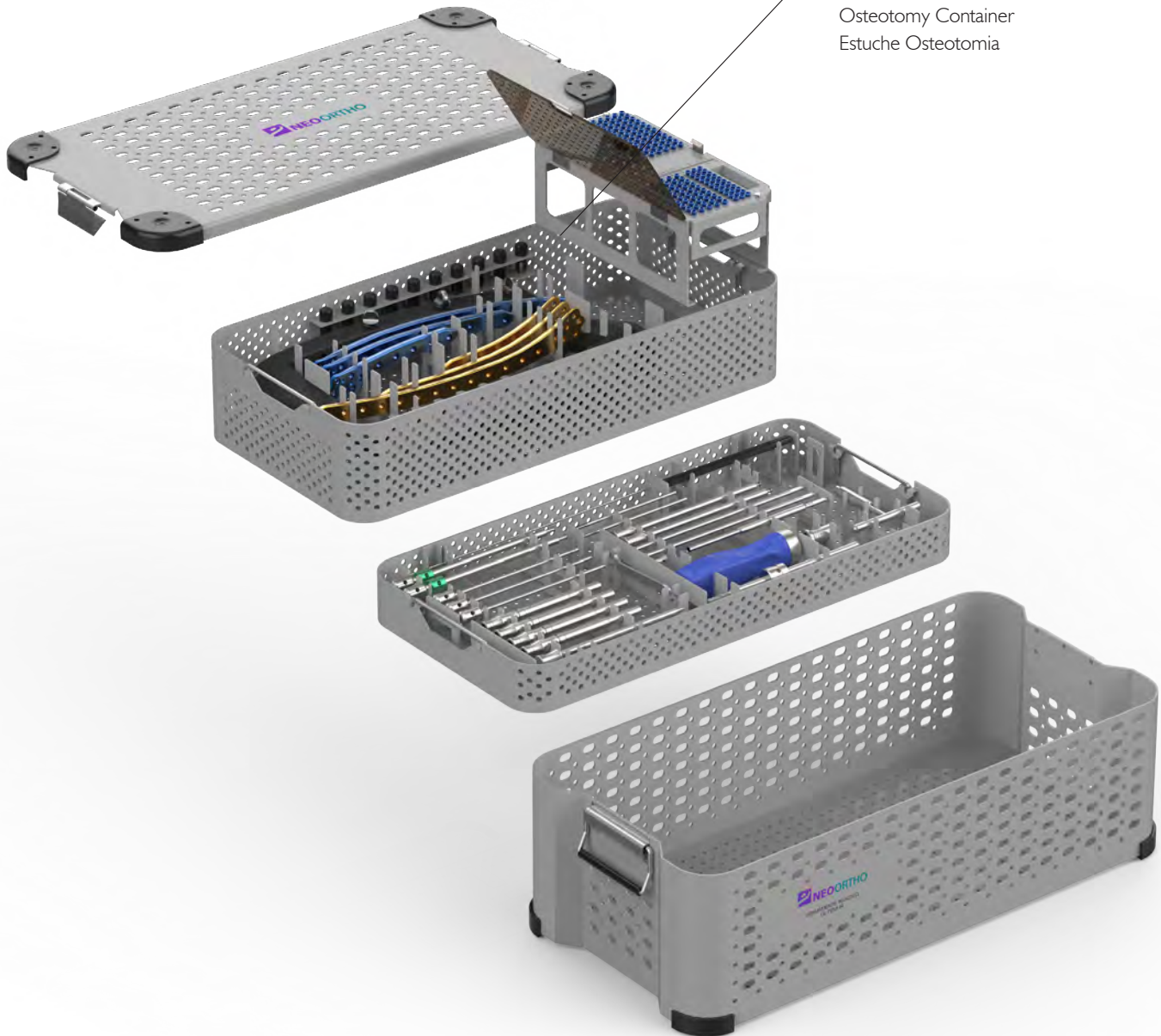

**908.954**

Conjunto do Container com Implantes e Instrumental  
Container with Instruments and Implants Set  
Conjunto del Estuche con Implantes y Instrumentales



PLACA OSTEOTOMIA DE FÊMUR DISTAL  
DISTAL FEMUR OSTEOTOMY PLATE  
PLACA OSTEOTOMIA DE FÊMUR DISTAL



Código Code Código	Descrição Description Descripción	Furos Holes Agujeros	Comprimento Length Largo
<b>900.511</b>	Direita Right Derecha	04	136 mm
<b>900.512</b>	Esquerda Left Izquierda	04	136 mm

PLACA OSTEOTOMIA DE TÍBIA PROXIMAL LATERAL  
PROXIMAL LATERAL TIBIAL OSTEOTOMY PLATE  
PLACA OSTEOTOMIA DE TIBIA PROXIMAL LATERAL



Código Code Código	Descrição Description Descripción	Furos Holes Agujeros	Comprimento Length Largo
<b>900.611</b>	Direita Right Derecha	03	102 mm
<b>900.612</b>	Esquerda Left Izquierda	03	102 mm

PLACA OSTEOTOMIA DE TÍBIA PROXIMAL MEDIAL  
PROXIMAL MEDIAL TIBIAL OSTEOTOMY PLATE  
PLACA OSTEOTOMIA DE TIBIA PROXIMAL MEDIAL



Código Code Código	Furos Holes Agujeros	Comprimento Length Largo
<b>900.621</b>	04	115 mm

PARAFUSO CORTICAL STANDARD STAR HEAD Ø4.5 mm  
 Ø4.5 mm STAR HEAD STANDARD CORTICAL SCREW  
 TORNILLO CORTICAL STANDARD STAR HEAD Ø4.5 mm



Código Code Código	Comprimento Length Largo
<b>903.101</b>	14 mm
<b>903.102</b>	16 mm
<b>903.103</b>	18 mm
<b>903.104</b>	20 mm
<b>903.105</b>	22 mm
<b>903.106</b>	24 mm
<b>903.107</b>	26 mm
<b>903.108</b>	28 mm
<b>903.109</b>	30 mm
<b>903.110</b>	32 mm
<b>903.111</b>	34 mm
<b>903.112</b>	36 mm
<b>903.113</b>	38 mm
<b>903.114</b>	40 mm
<b>903.115</b>	42 mm

Código Code Código	Comprimento Length Largo
<b>903.116</b>	44 mm
<b>903.117</b>	46 mm
<b>903.118</b>	48 mm
<b>903.119</b>	50 mm
<b>903.120</b>	52 mm
<b>903.121</b>	54 mm
<b>903.122</b>	56 mm
<b>903.123</b>	58 mm
<b>903.124</b>	60 mm
<b>903.125</b>	62 mm
<b>903.126</b>	64 mm
<b>903.127</b>	66 mm
<b>903.128</b>	68 mm
<b>903.129</b>	70 mm
<b>903.130</b>	72 mm

Código Code Código	Comprimento Length Largo
<b>903.131</b>	76 mm
<b>903.132</b>	80 mm
<b>903.133</b>	85 mm
<b>903.134</b>	90 mm
<b>903.135</b>	95 mm
<b>903.136</b>	100 mm
<b>903.137</b>	105 mm
<b>903.138</b>	110 mm
<b>903.139</b>	115 mm
<b>903.140</b>	120 mm
<b>903.141</b>	125 mm
<b>903.142</b>	130 mm
<b>903.143</b>	135 mm
<b>903.144</b>	140 mm

PARAFUSO CORTICAL LOCKING STAR HEAD Ø5.0 mm  
 Ø5.0 mm STAR HEAD LOCKING CORTICAL SCREW  
 TORNILLO CORTICAL LOCKING STAR HEAD Ø5.0 mm



Código Code Código	Comprimento Length Largo
<b>901.126</b>	14 mm
<b>901.127</b>	16 mm
<b>901.128</b>	18 mm
<b>901.129</b>	20 mm
<b>901.130</b>	22 mm
<b>901.131</b>	24 mm
<b>901.132</b>	26 mm
<b>901.133</b>	28 mm
<b>901.134</b>	30 mm
<b>901.135</b>	32 mm
<b>901.136</b>	34 mm
<b>901.137</b>	36 mm
<b>901.138</b>	38 mm
<b>901.139</b>	40 mm

Código Code Código	Comprimento Length Largo
<b>901.140</b>	42 mm
<b>901.141</b>	44 mm
<b>901.142</b>	46 mm
<b>901.143</b>	48 mm
<b>901.144</b>	50 mm
<b>901.145</b>	55 mm
<b>901.146</b>	60 mm
<b>901.147</b>	65 mm
<b>901.148</b>	70 mm
<b>901.149</b>	75 mm
<b>901.150</b>	80 mm
<b>901.151</b>	85 mm
<b>901.152</b>	90 mm

PARAFUSO CORTICAL LOCKING AUTO PERFURANTE STAR HEAD Ø5.0 mm  
 Ø5.0 mm STAR HEAD SELF DRILLING LOCKING CORTICAL SCREW  
 TORNILLO CORTICAL LOCKING AUTOPERFORANTE STAR HEAD Ø5.0 mm

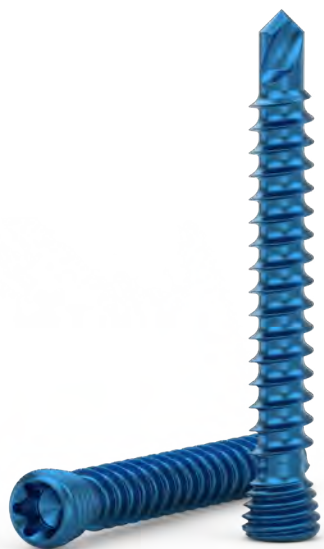

Código Code Código	Comprimento Length Largo
<b>901.170</b>	14 mm
<b>901.171</b>	18 mm
<b>901.172</b>	22 mm
<b>901.173</b>	26 mm
<b>901.174</b>	30 mm
<b>901.175</b>	35 mm
<b>901.176</b>	40 mm
<b>901.177</b>	45 mm
<b>901.178</b>	50 mm

Código Code Código	Comprimento Length Largo
<b>901.179</b>	55 mm
<b>901.180</b>	60 mm
<b>901.181</b>	65 mm
<b>901.182</b>	70 mm
<b>901.183</b>	75 mm
<b>901.184</b>	80 mm
<b>901.185</b>	85 mm
<b>901.186</b>	90 mm

INSTRUMENTAL  
INSTRUMENTS  
INSTRUMENTALES



Descrição  
Description  
Descripción

Código  
Code  
Código

Alicate Conformador de Fio

Wire Bending Pliers

**908.001**

Alicate Conformador de Hilo



Descrição  
Description  
Descripción

Código  
Code  
Código

Ø x Comprimento x Comprimento Hélice  
Ø x Length x Drill Bit Length  
Ø x Largo x Largo Hélice

Broca

Drill

**908.011**

Ø3.5 x 195 x 50 mm

Broca



Descrição  
Description  
Descripción

Código  
Code  
Código

Ø x Comprimento x Comprimento Hélice  
Ø x Length x Drill Bit Length  
Ø x Largo x Largo Hélice

Broca de Engate Rápido

Drill Bit

**908.012**

Ø3.2 x 195 x 50 mm

Broca de Acople Rápido



Descrição  
Description  
Descripción

Código  
Code  
Código

Diâmetro  
Diameter  
Diámetro

Conformador de Fio Guia

Guide Wire Bender

**908.032**

Ø1.25 / Ø 2.5 mm

Conformador de Hilo Guía

INSTRUMENTAL  
INSTRUMENTS  
INSTRUMENTALES



Descrição Description Descripción	Código Code Código	Diâmetro Diameter Diámetro
---	--------------------------	----------------------------------

Guia de Broca de Carga e Neutro

Load and Neutral Drill Guide **908.051** Ø4.5 mm

Guía de Broca de Carga y Neutro



Descrição Description Descripción	Código Code Código	Diâmetro Diameter Diámetro
---	--------------------------	----------------------------------

Guia de Broca Universal

Universal Drill Guide **908.056** Ø4.5 / Ø 3.2 mm

Guía de Broca Universal



Descrição Description Descripción	Código Code Código
---	--------------------------

Medidor de Profundidade 4.5/6.5 mm

Depth Measurer 4.5/6.5 mm **908.081**

Medidor de Profundidad 4.5/6.5 mm

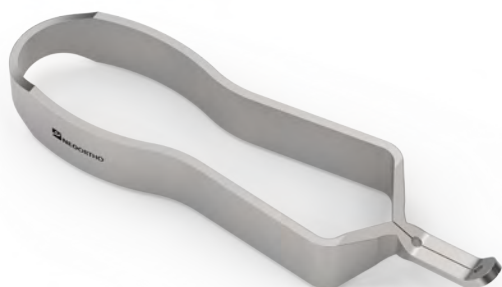

Descrição Description Descripción	Código Code Código
---	--------------------------

Pinça para Parafuso

Screw Forceps **908.093**

Pinza para Tornillo

INSTRUMENTAL  
INSTRUMENTS  
INSTRUMENTALES



Descrição Description Descripción	Código Code Código
---	--------------------------

Afastador Lâmina Spreader

Bone Spreader **908.094**

Retractor Lamina Spreader



Descrição Description Descripción	Código Code Código
---	--------------------------

Torquímetro 4.0 Nm

Torque Wrench 4.0 Nm **908.133**

Torquimetro 4.0 Nm



Descrição Description Descripción	Código Code Código
---	--------------------------

Chave T25

T25 Wrench **908.144**

Atornillador T25



Descrição Description Descripción	Código Code Código
---	--------------------------

Cânula de Fixação do Guia de Osteotomia de Tíbia

Tibia Osteotomy Fixation Guide Cannula **908.156**

Cánula de Fijación do Guía de Osteotomia de Tíbia



INSTRUMENTAL  
INSTRUMENTS  
INSTRUMENTALES



Descrição  
Description  
Descripción

Código  
Code  
Código

Cabo T de Engate Rápido

T Handle Quick Coupling

**908.160**

Mango T de Acople Rápido



Descrição  
Description  
Descripción

Código  
Code  
Código

Cabo Reto de Engate Rápido

Straight Handle Quick  
Coupling

**908.161**

Mango Reto de Acople  
Rápido



Descrição  
Description  
Descripción

Código  
Code  
Código

Guia de Osteotomia de  
Fêmur Distal Direito Grande

Large Right Distal Femur  
Osteotomy Guide

**908.180**

Guía Osteotomia Fémur  
Distal Derecho Grande



Descrição  
Description  
Descripción

Código  
Code  
Código

Guia de Osteotomia de  
Fêmur Distal Esquerdo  
Grande

Large Left Distal Femur  
Osteotomy Guide

**908.181**

Guía de Osteotomia Fémur  
Distal Izquierdo Grande

INSTRUMENTAL  
INSTRUMENTS  
INSTRUMENTALES



Descrição Description Descripción	Código Code Código
---	--------------------------

Guia de Osteotomia de Tíbia  
Proximal Lateral Esquerdo

Proximal Tibia Osteotomy  
Left Guide **908.182**

Guía de Osteotomia Tíbia  
Proximal Lateral Izquierdo



Descrição Description Descripción	Código Code Código
---	--------------------------

Guia de Osteotomia de Tíbia  
Proximal Lateral Direito

Proximal Tibia Osteotomy  
Right Guide **908.183**

Guía de Osteotomia Tíbia  
Proximal Lateral Derecho

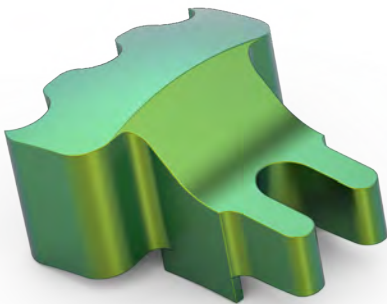

Descrição Description Descripción	Código Code Código
---	--------------------------

Guia de Osteotomia de Tíbia  
Proximal Medial

Osteotomy Medial Tibia Plate  
Guide **908.184**

Guía Osteotomia de Tíbia  
Proximal Medial



Descrição Description Descripción	Código Code Código	Diâmetro Diameter Diámetro
---	--------------------------	----------------------------------

Guia do Fio

Wire Guide **908.192** Ø2.0 mm

Guía do Hilo

INSTRUMENTAL  
INSTRUMENTS  
INSTRUMENTALES



Descrição Description Descripción	Código Code Código	Diâmetro Diameter Diámetro
---	--------------------------	----------------------------------

Extrator de Parafuso

Screw Extractor **908.201** Ø5.0 mm

Extractor de Tornillo



Descrição Description Descripción	Código Code Código	Ø x Comprimento Ø x Length Ø x Largo
---	--------------------------	--

Fio Guia

Guide Wire **908.211** Ø2.0 x 200 mm

Hilo Guía



Descrição Description Descripción	Código Code Código	Diâmetro Diameter Diámetro
---	--------------------------	----------------------------------

Guia de Broca Parafuso  
Locking

Locking Drill Guide **908.233** Ø5.0 mm

Guía de Broca Tornillo Locking



Descrição Description Descripción	Código Code Código	Diâmetro Diameter Diámetro
---	--------------------------	----------------------------------

Dispositivo de Medição Direta  
para Fio Guia

Guide Wire Direct Measuring  
Device **908.234** Ø2.0 mm

Aparato de Medición Directa  
para Hilo Guía

INSTRUMENTAL  
INSTRUMENTS  
INSTRUMENTALES



Descrição  
Description  
Descripción

Código  
Code  
Código

Pinça de Redução Grandes

Reduction Clamp

**908.240**

Pinza de Reducción Grandes



Descrição  
Description  
Descripción

Código  
Code  
Código

Separador de Hohmann 18

Hohmann Separator 18

**908.243**

Separador Hohmann 18



Descrição  
Description  
Descripción

Código  
Code  
Código

Separador de Hohmann 24  
Ponta Larga

Hohmann 24 Wide Point  
Separator

**908.244**

Separador de Hohmann 24  
Punta Ancha



Descrição  
Description  
Descripción

Código  
Code  
Código

Separador de Hohmann 30  
Ponta Larga

Hohmann 30 Wide Point  
Separator

**908.245**

Separador de Hohmann 30  
Punta Ancha

INSTRUMENTAL  
INSTRUMENTS  
INSTRUMENTALES



Descrição  
Description  
Descripción

Código  
Code  
Código

Rugina Grandes Fragmentos

Raspatory for Large Fragments

**908.246**

Raspador Grandes  
Fragmentos



Descrição  
Description  
Descripción

Código  
Code  
Código

Gancho Grandes Fragmentos

Large Fragments Hook

**908.247**

Gancho Grandes Fragmentos



Descrição  
Description  
Descripción

Código  
Code  
Código

Base Esquerda do Afastador  
Graduado Spreader

Graduated Base Retractor  
Spreader

**908.250**

Base Izquierda do Retractor  
Graduado Spreader



Descrição  
Description  
Descripción

Código  
Code  
Código

Chave Hexagonal para  
Afastador e Guia Universal  
Osteotomia

Hexagonal Wrench

**908.252**

Atornillador Hexagonal para  
Retractor e Guia Universal  
Osteotomia

INSTRUMENTAL  
INSTRUMENTS  
INSTRUMENTALES



Descrição  
Description  
Descripción

Código  
Code  
Código

Guia Universal 3.2 com Broca  
para Pré Furar Cortical

Universal Guide 3.2

**908.253**

Guía Universal 3.2 con Broca  
para Perforación Cortical



Descrição  
Description  
Descripción

Código  
Code  
Código

Largura  
Width  
Ancho

Formão Osteotomia

Osteotomy Chisel

**908.254**

10 mm

Cinzel Osteotomia



Descrição  
Description  
Descripción

Código  
Code  
Código

Largura  
Width  
Ancho

Formão Osteotomia

Osteotomy Chisel

**908.255**

15 mm

Cinzel Osteotomia



Descrição  
Description  
Descripción

Código  
Code  
Código

Largura  
Width  
Ancho

Formão Osteotomia

Osteotomy Chisel

**908.256**

20 mm

Cinzel Osteotomia



INSTRUMENTAL  
INSTRUMENTS  
INSTRUMENTALES



Descrição Description Descripción	Código Code Código	Largura Width Ancho
---	--------------------------	---------------------------

Formão Osteotomia

Osteotomy Chisel

**908.257** 25 mm

Cinzel Osteotomia



Descrição Description Descripción	Código Code Código
---	--------------------------

Cânula de Fixação do Guia de  
Osteotomia de Fêmur

Fixation Cannula Femur  
Osteotomy Guide

**908.263**

Cánula de Fijación do Guía de  
Osteotomia de Fêmur



Descrição Description Descripción	Código Code Código
---	--------------------------

Martelo

Hammer

**919.014**

Martillo





Para acessar as composições dos Sets, direcione seu smart-phone para os QR Codes que estão na página inicial de cada sistema. Desta maneira, você realizará o download de um arquivo PDF com todo o conteúdo dos sets.

In order to access the set, drive your smart-phone to the QR Codes that are on the home page of each system. In that way, you will be able to download a PDF of the entire contents of the sets.

Para acceder a las composiciones de los Sets, dirija el smart-phone a los códigos QR que se encuentran en la página de inicio de cada sistema. De este modo, descargará un archivo PDF de todo el contenido de los conjuntos.





---

**NEOORTHO Produtos Ortopédicos S/A**

Rua Ângelo Domingos Durigan, 607

Cascatina – 82025-100

Curitiba – PR – Brasil

+55 41 3535 1000

Indústria Brasileira